

CATÁLOGO DE

# FICHAS TÉCNICAS

---

INSUMOS Y SERVICIOS ESPECIALIZADOS

# CATEGORÍAS

- I. PANEL
- II. PERFILES SANITARIOS
- III. CORTINAS
- IV. PUERTAS ESPECIALIZADAS
- V. SISTEMAS DE PROTECCIÓN DE PUERTAS
- VI. MURETES DE PROTECCIÓN
- VII. EQUIPAMIENTO DE ANDÉN
- VIII. ACCESORIOS ESPECIALES
- IX. ILUMINACIÓN Y ACCESORIOS ELÉCTRICOS
- X. INOXIDABLES ESTÁNDAR
- XI. TRATAMIENTO DE EFLUENTES
- XII. MAMPARAS SANITARIAS
- XIII. PISOS
- XIV. SISTEMAS DE ALMACENAMIENTO
- XV. REFRIGERACIÓN
- XVI. SISTEMAS DE AISLAMIENTO DE PISOS



INSUMOS Y SERVICIOS ESPECIALIZADOS



# ÍNDICE

## I. PANEL

PANEL PARA MUROS Y PLAFONES SHI-ES-01-V01	1-2
PANEL PARA TECHO SHI-ES-02-V01	3-4
PANEL DE PVC SHI-ES-82-V01	5-6
PANEL RETARDANTE AL FUEGO SHI-ES-83-V01	7-9
CLIP DE FIJACIÓN PARA PANEL SHI-ES-75-V01	10
MOLDURA ESQUINERO EXTERNO SHI-ES-03-V01	11
MOLDURA ANGULAR MURO-MURO SHI-ES-04-V01	12
MOLDURA ANGULAR MURO-TECHO SHI-ES-05-V01	13
MOLDURA CUMBRERA SHI-ES-81-V01	14
MOLDURA CLOSURE SHI-ES-74-V01	15
MOLDURA TAPA JUNTA SHI-ES-76-V01	16

## II. PERFILES SANITARIOS

CURVA SANITARIA PVC 02 SHI-ES-07-V01	17
REVESTIMIENTO SANITARIO SHI-ES-85-V01	18-23

## III. CORTINAS

CORTINA HAWAIANA SHI-ES-49-V01	24-26
CORTINA DE AIRE SHI-ES-86-V01	27-29

## VI. PUERTAS ESPECIALIZADAS

PUERTA PIVOTANTE COMERCIAL SHI-ES-08-V01	30-31
PUERTA PIVOTANTE INDUSTRIAL SHI-ES-09-V01	32-33
PUERTA PIVOTANTE DE SERVICIO SHI-ES-10-V01	34-35
PUERTA CORREDIZA COMERCIAL SHI-ES-11-V01	36-37
PUERTA CORREDIZA INDUSTRIAL SHI-ES-12-V01	38-39
PUERTA CORREDIZA DE SERVICIO SHI-ES-13-V01	40-41
PUERTA BATIENTE (VAIVÉN) SHI-ES-14-V01	42-43
PUERTA RÁPIDA FRIGORÍFICA SHI-ES-15-V01	44-45
PUERTA RÁPIDA INDUSTRIAL SHI-ES-16-V01	46-47
VENTANAS PARA ÁREAS REFRIGERADAS SHI-ES-87-V01	48

## PUERTAS LÍNEA ESTÁNDAR

PUERTA RÁPIDA PARA CONGELACIÓN SHI-ES-88-V01	49-50
PUERTA SANITARIA SHI-ES-89-V01	51-52



# ÍNDICE

## V. SISTEMAS DE PROTECCIÓN DE PUERTAS

BOLARDO SHI-ES-50-V01	53-54
BOLARDO DE POLIETILENO SHI-ES-90-V01	55-58
GUARDARRAIL SHI-ES-51-V01	59-60
GUARDARRAIL DE POLIETILENO SHI-ES-91-V01	61-64
PORTERÍA PROTECTORA SHI-ES-52-V01	65-66

## VI. MURETES DE PROTECCIÓN

ZOCLO SANITARIO DE PVC SHI-ES-69-V01	67-68
--------------------------------------	-------

## VII. EQUIPAMIENTO DE ANDÉN

RAMPA NIVELADORA DE ANDÉN MECÁNICA SHI-ES-53-V01	69-71
RAMPA NIVELADORA DE ANDÉN HIDRÁULICA SHI-ES-54-V01	72-74
TOPE DE ANDÉN SHI-ES-55-V01	75
PUERTA ESTÁNDAR LIFT SHI-ES-57-V01	76-77
PUERTA VERTICAL LIFT SHI-ES-58-V01	78-79
SELLO DE ANDÉN SHI-ES-56-V01	80

## VIII. ACCESORIOS ESPECIALES

VÁLVULA DE COMPENSACIÓN ELEBAR SHI-ES-62-V01	81-82
VÁLVULA DE COMPENSACIÓN 2200 SHI-ES-63-V01	83-84

## IX. ILUMINACIÓN Y ACCESORIOS ELÉCTRICOS

LUMINARIA PV400 6X20 SHI-ES-45-V01	85
LUMINARIA PV900 4X20 SHI-ES-46-V01	86
LUMINARIA PV200 2X20 SHI-ES-47-V01	87
LUMINARIA LED TIPO REGLETA SHI-ES-48-V01	88



# ÍNDICE

## X. INOXIDABLES ESTÁNDAR

### MOBILIARIO INOXIDABLE

LAVAMANOS INOXIDABLE 1 POSICIÓN SHI-ES-17-V01	89
LAVAMANOS INOXIDABLE 2 POSICIÓN SHI-ES-18-V01	90
LAVAMANOS INOXIDABLE 3 POSICIÓN SHI-ES-19-V01	91
LAVABOTAS MANUAL SHI-ES-20-V01	92
PORTA MANGUERAS SHI-ES-21-V01	93
ESTERILIZADOR DE CUCHILLOS SHI-ES-22-V01	94
LAVA MANDILES SHI-ES-23-V01	95
MINGITORIOS SHI-ES-93-V01	96
PORTA BOTAS SHI-ES-72-V01	97
REPISAS SHI-ES-94-V01	98
BASUREROS SHI-ES-95-V01	99
COLGADOR DE BOTAS SHI-ES-96-V01	100
PORTA ROLLO SHI-ES-97-V01	101
SINK DE ASEO INOXIDABLE SHI-ES-71-V01	102
DESPACHADOR DE TOALLAS DE PAPEL A SHI-ES-98-V01	103

### COLADERAS INOXIDABLES

COLADERA 30X30 SHI-ES-24-V01	104
COLADERA 20X20 SHI-ES-25-V01	105
CANALINA/CANALETA EN FORMA DE PERA SHI-ES-26-V01	106-107
REJILLA PERFORADA SHI-ES-27-V01	108
TRINCHERA CON REJILLA PERFORADA SHI-ES-28-V01	109-110
TRINCHERA CON REJILLA IRVING SHI-ES-29-V01	111

## XI. TRATAMIENTO DE EFLUENTES

TRAMPA DE GRASAS ESTÁNDAR SHI-ES-30-V01	112-114
TRAMPA DE GRASAS Y ACEITES INDUSTRIALES SHI-ES-31-V02	115-117
PLANTAS DE TRATAMIENTO DE AGUAS RESIDUALES PTAR 3A SHI-ES-73-V02	118-119



# ÍNDICE

## **XII.MAMPARAS SANITARIAS**

MAMPARA SANITARIA SHI-ES-59-V01 120-123

## **XIII. PISOS**

### **LOSETA INDUSTRIAL**

LOSETA INDUSTRIAL PARA ÁREAS DE PROCESO, TRÁFICO PESADO, NIVEL ANTIDERRAPANTE ALTO SHI-ES-33-V02 124

LOSETA INDUSTRIAL PARA ÁREAS DE PROCESO, TRÁFICO MODERADO, NIVEL ANTIDERRAPANTE MEDIO SHI-ES-34-V02 125

LOSETA INDUSTRIAL PARA ÁREAS DE PROCESO, TRÁFICO PESADO, NIVEL ANTIDERRAPANTE ALTO Y QUE REQUIERE PENDIENTES (ESCURRIMIENTO) DE MANERA IMPORTANTE SHI-ES-37-V01 126

LOSETA INDUSTRIAL PARA PASO PEATONAL, TRÁFICO LIGERO SHI-ES-35-V02 127

LOSETA PARA PASO PEATONAL, TRÁFICO LIGERO SHI-ES-36-V02 128

LOSETA INDUSTRIAL PARA PASO PEATONAL, TRÁFICO LIGERO SHI-ES-35-V02 127

LOSETA PARA PASO PEATONAL, TRÁFICO LIGERO SHI-ES-36-V02 128

LOSETA INDUSTRIAL PARA PASO PEATONAL, TRÁFICO LIGERO SHI-ES-35-V02 127

LOSETA PARA PASO PEATONAL, TRÁFICO LIGERO SHI-ES-36-V02 128

LOSETA INDUSTRIAL PARA PASO PEATONAL, TRÁFICO LIGERO SHI-ES-35-V02 127

LOSETA PARA PASO PEATONAL, TRÁFICO LIGERO SHI-ES-36-V02 128

LOSETA INDUSTRIAL PARA PASO PEATONAL, TRÁFICO LIGERO SHI-ES-35-V02 127

LOSETA PARA PASO PEATONAL, TRÁFICO LIGERO SHI-ES-36-V02 128

LOSETA INDUSTRIAL PARA PASO PEATONAL, TRÁFICO LIGERO SHI-ES-35-V02 127

LOSETA PARA PASO PEATONAL, TRÁFICO LIGERO SHI-ES-36-V02 128

LOSETA INDUSTRIAL PARA PASO PEATONAL, TRÁFICO LIGERO SHI-ES-35-V02 127

LOSETA PARA PASO PEATONAL, TRÁFICO LIGERO SHI-ES-36-V02 128

LOSETA INDUSTRIAL PARA PASO PEATONAL, TRÁFICO LIGERO SHI-ES-35-V02 127

LOSETA PARA PASO PEATONAL, TRÁFICO LIGERO SHI-ES-36-V02 128

LOSETA INDUSTRIAL PARA PASO PEATONAL, TRÁFICO LIGERO SHI-ES-35-V02 127

LOSETA PARA PASO PEATONAL, TRÁFICO LIGERO SHI-ES-36-V02 128

LOSETA INDUSTRIAL PARA PASO PEATONAL, TRÁFICO LIGERO SHI-ES-35-V02 127

LOSETA PARA PASO PEATONAL, TRÁFICO LIGERO SHI-ES-36-V02 128

LOSETA INDUSTRIAL PARA PASO PEATONAL, TRÁFICO LIGERO SHI-ES-35-V02 127

LOSETA PARA PASO PEATONAL, TRÁFICO LIGERO SHI-ES-36-V02 128

LOSETA INDUSTRIAL PARA PASO PEATONAL, TRÁFICO LIGERO SHI-ES-35-V02 127

LOSETA PARA PASO PEATONAL, TRÁFICO LIGERO SHI-ES-36-V02 128

LOSETA INDUSTRIAL PARA PASO PEATONAL, TRÁFICO LIGERO SHI-ES-35-V02 127

LOSETA PARA PASO PEATONAL, TRÁFICO LIGERO SHI-ES-36-V02 128

LOSETA INDUSTRIAL PARA PASO PEATONAL, TRÁFICO LIGERO SHI-ES-35-V02 127

LOSETA PARA PASO PEATONAL, TRÁFICO LIGERO SHI-ES-36-V02 128

LOSETA INDUSTRIAL PARA PASO PEATONAL, TRÁFICO LIGERO SHI-ES-35-V02 127

LOSETA PARA PASO PEATONAL, TRÁFICO LIGERO SHI-ES-36-V02 128

LOSETA INDUSTRIAL PARA PASO PEATONAL, TRÁFICO LIGERO SHI-ES-35-V02 127

LOSETA PARA PASO PEATONAL, TRÁFICO LIGERO SHI-ES-36-V02 128

LOSETA INDUSTRIAL PARA PASO PEATONAL, TRÁFICO LIGERO SHI-ES-35-V02 127

LOSETA PARA PASO PEATONAL, TRÁFICO LIGERO SHI-ES-36-V02 128

LOSETA INDUSTRIAL PARA PASO PEATONAL, TRÁFICO LIGERO SHI-ES-35-V02 127

LOSETA PARA PASO PEATONAL, TRÁFICO LIGERO SHI-ES-36-V02 128



# ÍNDICE

## **XV. REFRIGERACIÓN**

SISTEMA DE RACKS DE COMPRESIÓN SHI-ES-64-V01	153-154
UNIDADES CONDENSADORAS INDEPENDIENTES SHI-ES-65-V01	155-156
SISTEMA DE ULTRACONGELACIÓN SHI-ES-66-V01	157-158
EVAPORADORES SHI-ES-67-V01	159-160

## **XVI. SISTEMA DE AISLAMIENTO DE PISOS**

PLACA DE POLIESTIRENO SHI-ES-60-V01	161-162
CABLES CALEFACTORES SHI-ES-61-V01	163-164





I. PANEL



VOLVER



## PANEL PARA MUROS Y PLAFONES

### SHI-ES-01-V01

#### Descripción

Panel de fachada de doble revestimiento metálico, aislamiento con espuma rígida de poliuretano o poliisocianurato. La unión machihembrada se completa con placa de fijación y tornillería pasante oculta.

#### Información Técnica

<b>Modelo</b>	PANEL PARA MUROS Y PLAFONES		
<b>Material de aislamiento</b>	<ul style="list-style-type: none"> <li>PANEL PUR: núcleo aislante de espuma rígida de poliuretano</li> <li>PANEL PIR: núcleo aislante de espuma rígida de poliisocianurato (ofrece una alta resistencia al fuego)</li> </ul>		
<b>Calibre de la lámina **</b>	Disponible en los siguientes calibres (lámina interna y externa): <ul style="list-style-type: none"> <li>26/28</li> <li>26/26</li> <li>24/26</li> <li>24/24</li> </ul>		
<b>Largo estándar**</b>	<ul style="list-style-type: none"> <li>Mínimo: 2.50m</li> <li>Máximo: 12.00m</li> </ul>		
<b>Ancho</b>	39 3/8" - 1000mm		
<b>Junta</b>	Machihembrado		
<b>Espesor** (pulgadas)</b>	1 5/8" 2" 2 1/2"	3" 4" 5"	6" 8"
<b>Cara externa</b>	Lámina de acero zincado prepintado		
<b>Cara interna</b>	Lámina de acero zincado plastificado		
<b>Densidad de espuma</b>	40 kg/m <sup>3</sup> ± 10%		
<b>Acabado exterior</b>	Revestimiento en poliéster. Con perfil box, plissé o piano.		
<b>Acabado interior</b>	<ul style="list-style-type: none"> <li>Revestimiento en poliéster</li> <li>Puede llevar recubrimiento de PVC (a petición del cliente, recomendado para ambientes de muy alta humedad)</li> </ul>		
<b>Fijación</b>	Pasante, oculta.		
<b>** Nota importante</b>	El panel se fabrica de acuerdo a las necesidades de su proyecto, siguiendo las dimensiones mínimas y máximas especificadas en esta tabla.		

\*Consultar con IDEA SH otras medidas/acabados específicos de los dados en la tabla

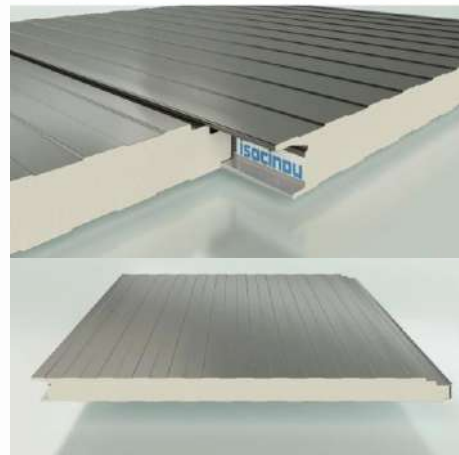

#### Sectores de aplicación

Es principalmente utilizado para ambientes de refrigeración, congelación y cualquier ambiente de temperatura controlada; con aplicaciones en las siguientes industrias:

- Agroindustria
- Industria de alimentos
- Servicios alimentarios
- Auto servicio
- Comercio
- Laboratorios
- Farmacéutica
- Cosméticos
- Centros de distribución
- Biotecnología
- Sector salud

#### Beneficios

Este panel es utilizado para fachadas de edificios industriales y comerciales, caracterizado por su sistema de fijación oculta y guarnición que permite una mejor unión entre piezas y mejor fijación en plafón o estructura.

- Adecuado para temperaturas controladas
- Alta resistencia mecánica
- Alta resistencia a la perforación
- Alta resistencia térmica
- Hasta 8" de espesor
- Combinable con paneles compatibles

#### Colores disponibles



RAL 9010 – BLANCO PURO RAL 9002 – BLANCO GRISACEO

\*Consultar con IDEA SH otros colores disponibles para proyectos de alto volumen

#### Consideraciones de venta

- Entregas en toda la República Mexicana (Consultar precios con IDEA SH).
- NO incluye instalación.

**¿Tienes dudas? ¡Mádanos un mensaje!**





## PANEL PARA MUROS Y PLAFONES

SHI-ES-01-V01

¿Tienes dudas? ¡Máhdanos un mensaje!

### Sistema de fijación

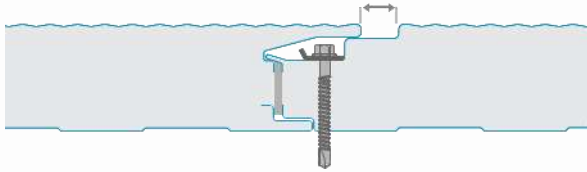

Con junta de expansión

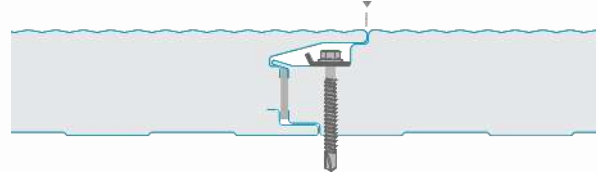

Sin junta de expansión

### Acabados disponibles

Acabado box



Acabado plissé



Acabado piano



### Galería de imágenes





## PANEL PARA TECHO

### SHI-ES-02-V01

#### Descripción

Panel para cubierta bilámina, con espuma aislante rígida de poliuretano o poliisocianurato (PUR y PIR). Este diseño está pensado para cubiertas inclinadas de baja pendiente. Las láminas tienen (4) grecas trapezoidales en cada panel para mejorar las fuerzas estáticas y dinámicas. Los paneles tienen un sistema de fijación expuesta que incluye clips de fijación en cada punto de anclaje. El sistema se puede incorporar a una amplia gama de estructuras.

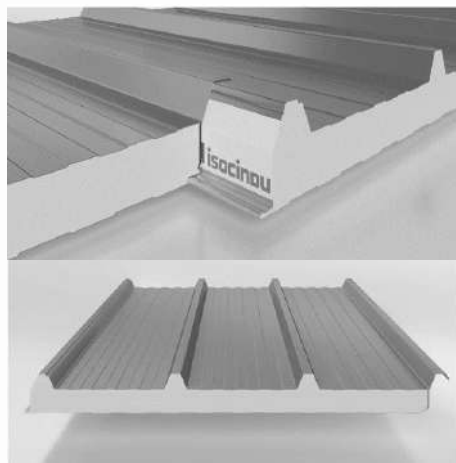

#### Información Técnica

<b>Modelo</b>	PANEL PARA TECHO		
<b>Material de aislamiento</b>	<ul style="list-style-type: none"> <li>PANEL PUR: núcleo aislante de espuma rígida de poliuretano</li> <li>PANEL PIR: núcleo aislante de espuma rígida de poliisocianurato (ofrece una alta resistencia al fuego)</li> </ul>		
<b>Calibre de la lámina **</b>	Disponible en los siguientes calibres (lámina interna y externa): <ul style="list-style-type: none"> <li>26/28</li> <li>26/26</li> <li>24/26</li> <li>24/24</li> </ul>		
<b>Largo estándar**</b>	<ul style="list-style-type: none"> <li>Mínimo: 2.50m</li> <li>Máximo: 12.00m</li> </ul>		
<b>Ancho</b>	39 3/8" - 1000mm		
<b>Junta</b>	Machihembrado		
<b>Espesor** (pulgadas)</b>	1" 1 1/2" 2"	2 1/2" 3" 4"	5" 6" 8"
<b>Cara externa</b>	Lámina de acero zincado prepintado		
<b>Cara interna</b>	Lámina de acero zincado plastificado		
<b>Densidad de espuma</b>	40 kg/m <sup>3</sup> ± 10%		
<b>Acabado exterior</b>	Revestimiento en poliéster.		
<b>Acabado interior</b>	Revestimiento en poliéster		
<b>Fijación</b>	Expuesta / clips de fijación		
<b>** Nota importante</b>	El panel se fabrica de acuerdo a las necesidades de su proyecto, siguiendo las dimensiones mínimas y máximas especificadas en esta tabla.		

\*Consultar con IDEA SH otras medidas/acabados específicos de los dados en la tabla

#### Sectores de aplicación

Es principalmente utilizado para ambientes de refrigeración, congelación y cualquier ambiente de temperatura controlada; con aplicaciones en las siguientes industrias:

- Agroindustria
- Industria de alimentos
- Servicios alimentarios
- Auto servicio
- Comercio
- Laboratorios
- Farmacéutica
- Cosméticos
- Centros de distribución
- Biotecnología
- Sector salud

#### Beneficios

Este panel es apropiado para la construcción de naves industriales, almacenes, casetas y proyectos residenciales. La versatilidad, la resistencia a la carga y la facilidad de instalación hacen de este elemento una solución fiable para cualquier tipo de instalación, desde una nueva construcción hasta la rehabilitación de una cubierta ya existente.

- Resistencia a la oxidación
- Alta resistencia mecánica
- Higiénico
- Material fácil de lavar
- Resistencia al moho y a la humedad

#### Colores disponibles



RAL 9010 – BLANCO PURO RAL 9002 – BLANCO GRISACEO

\*Consultar con IDEA SH otros colores disponibles para proyectos de alto volumen

#### Consideraciones de venta

- Entregas en toda la República Mexicana (Consultar precios con IDEA SH).
- NO incluye instalación.

**¿Tienes dudas? ¡Mádanos un mensaje!**





## PANEL PARA TECHO

SHI-ES-02-V01

¿Tienes dudas? ¡Máhdanos un mensaje!

### Sistema de fijación

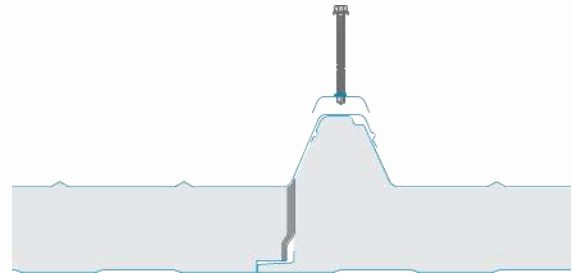
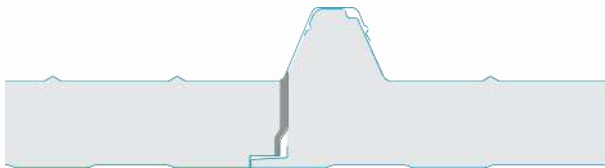

### Galería de imágenes





## PANEL DE PVC

### SHI-ES-82-V01

#### Descripción

Panel de fachada de doble revestimiento metálico, aislamiento con espuma rígida de poliuretano o poliisocianurato. La unión machihembrada se completa con placa de fijación a la vista y tornillería pasante. Acabado de PVC en cara externa e interna.

#### Información Técnica

<b>Modelo</b>	PANEL PARA MUROS Y PLAFONES		
<b>Material de aislamiento</b>	<ul style="list-style-type: none"> <li>PANEL PUR: núcleo aislante de espuma rígida de poliuretano</li> <li>PANEL PIR: núcleo aislante de espuma rígida de poliisocianurato (ofrece una alta resistencia al fuego)</li> </ul>		
<b>Calibre de la lámina **</b>	Disponible en los siguientes calibres (lámina interna y externa): <ul style="list-style-type: none"> <li>26/28</li> <li>26/26</li> <li>24/26</li> <li>24/24</li> </ul>		
<b>Largo estándar**</b>	<ul style="list-style-type: none"> <li>Mínimo: 2.50m</li> <li>Máximo: 12.00m</li> </ul>		
<b>Ancho</b>	39 3/8" - 1000mm		
<b>Junta</b>	Machihembrado		
<b>Espesor** (pulgadas)</b>	1 5/8" 1 5/8" 2"	2 1/2" 3" 4"	5" 6" 8"
<b>Cara externa</b>	Lámina de acero zincado prepintado		
<b>Cara interna</b>	Lámina de acero zincado plastificado		
<b>Densidad de espuma</b>	40 kg/m <sup>3</sup> ± 10%		
<b>Acabado exterior</b>	Revestimiento de PVC. Con perfil box, plissé o piano.		
<b>Acabado interior</b>	Revestimiento de PVC		
<b>Fijación</b>	Pasante, expuesta.		
<b>** Nota importante</b>	El panel se fabrica de acuerdo a las necesidades de su proyecto, siguiendo las dimensiones mínimas y máximas especificadas en esta tabla.		

\*Consultar con IDEA SH otras medidas/acabados específicos de los dados en la tabla

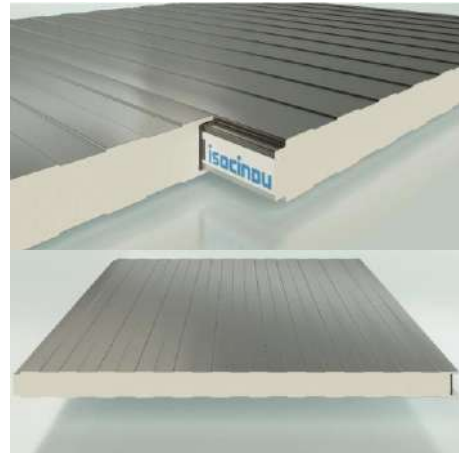

#### Sectores de aplicación

Es principalmente utilizado para ambientes de refrigeración, congelación y cualquier ambiente de temperatura controlada; con aplicaciones en las siguientes industrias:

- Agroindustria
- Industria de alimentos
- Servicios alimentarios
- Auto servicio
- Comercio
- Laboratorios
- Farmacéutica
- Cosméticos
- Centros de distribución
- Biotecnología
- Sector salud

#### Beneficios

Este panel es utilizado para muros de edificios industriales y comerciales, adecuado para cámaras frigoríficas y de congelación, caracterizado por su sistema de fijación oculta y guarnición que permite una mejor unión entre piezas y mejor fijación en plafón o estructura.

- Alta resistencia mecánica
- Alta resistencia a la perforación
- Alta resistencia térmica
- Hasta 8" de espesor

#### Colores disponibles

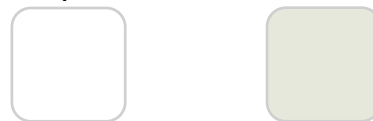

RAL 9010 – BLANCO PURO RAL 9002 – BLANCO GRISACEO

\*Consultar con IDEA SH otros colores disponibles para proyectos de alto volumen

#### Consideraciones de venta

- Entregas en toda la República Mexicana (Consultar precios con IDEA SH).
- NO incluye instalación.

¿Tienes dudas? ¡Máhdanos un mensaje!





## PANEL DE PVC

SHI-ES-82-V01

¿Tienes dudas? ¡Mádanos un mensaje!

### Sistema de fijación

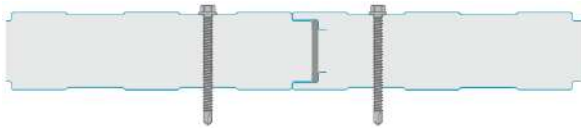

Fijación expuesta en ambos paneles

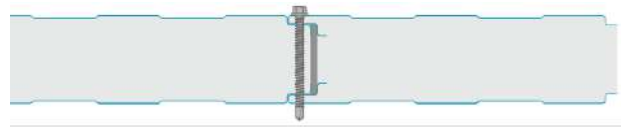

Fijación expuesta al centro de la unión entre paneles

### Acabados disponibles

Acabado box



Acabado plissé



Acabado piano



### Galería de imágenes





## PANEL RETARDANTE AL FUEGO

### SHI-ES-83-V01

#### Descripción

Panel de fachada o cubierta con núcleo aislante de lana de roca mineral que lo convierte en un elemento resistente al fuego, de doble revestimiento metálico. Con opciones de fijación oculta o expuesta. Con posibilidad de lámina interna de acero perforado para aumentar su aislamiento acústico.

#### Información Técnica

<b>Modelo</b>	PANEL RETARDANTE AL FUEGO		
<b>Material de aislamiento</b>	Núcleo aislante de lana de roca mineral.		
<b>Espesores de la lámina ** (mm)</b>	Disponible en los siguientes espesores (lámina interna y externa): • 0.5/0.5 mm      • 0.6/0.6 mm		
<b>Largo estándar**</b>	• Mínimo: 2.50m • Máximo: 6.00m		
<b>Ancho</b>	39 3/8" - 1000mm		
<b>Junta</b>	Machihembrado		
<b>Espesor** (mm)</b>	50.00	100.00	170.00
	60.00	120.00	200.00
	80.00	150.00	
	En el caso de panel acústico, el rango de espesores va del de 50mm hasta el de 150mm.		
<b>Cara externa</b>	Lámina de acero zincado prepintado		
<b>Cara interna</b>	Panel normal: Lámina de acero zincado prepintado . Panel acústico: Lámina de acero microperforado.		
<b>Densidad</b>	100 kg/m <sup>3</sup>		
<b>Acabado exterior</b>	Revestimiento en poliéster.		
<b>Acabado interior</b>	Panel normal: Revestimiento en poliéster. Panel acústico: Lámina de acero		
<b>Fijación</b>	Panel de techo: Expuesta Panel de muro: Expuesta/Opción de fijación oculta.		
<b>** Nota importante</b>	El panel se fabrica de acuerdo a las necesidades de su proyecto, siguiendo las dimensiones mínimas y máximas especificadas en esta tabla.		

\*Consultar con IDEA SH otras medidas/acabados específicos de los dados en la tabla

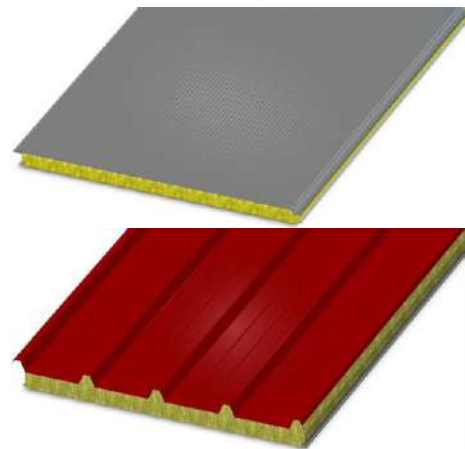

#### Sectores de aplicación

Es principalmente utilizado para **ambientes en los que se requiera protección contra el fuego**; con aplicaciones en las siguientes industrias:

- Agroindustria
- Industria de alimentos
- Servicios alimentarios
- Auto servicio
- Comercio
- Laboratorios
- Farmacéutica
- Cosméticos
- Centros de distribución
- Biotecnología
- Sector salud

#### Beneficios

Este panel es utilizado para muros o cubiertas de edificios industriales y comerciales, proporcionando resistencia y protección en caso de incendio:

- Alta resistencia mecánica
- Alta resistencia a la perforación
- Alta resistencia térmica
- Hasta 200mm de espesor
- El panel acústico el espesor es ideal para cuartos de máquinas o salas de procesamiento.

#### Colores disponibles



RAL 9010 – BLANCO PURO    RAL 9002 – BLANCO GRISACEO

\*Consultar con IDEA SH otros colores disponibles para proyectos de alto volumen

#### Consideraciones de venta

- Entregas en toda la República Mexicana (Consultar precios con IDEA SH).
- NO incluye instalación.

**¿Tienes dudas? ¡Mádanos un mensaje!**



## PANEL RETARDANTE AL FUEGO

SHI-ES-83-V01

¿Tienes dudas? ¡Mádanos un mensaje!

### Sistema de fijación - Panel de techo

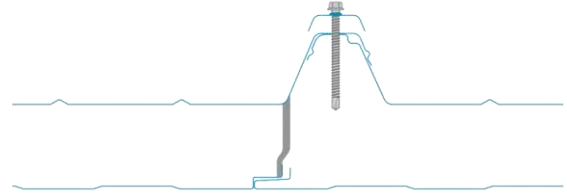
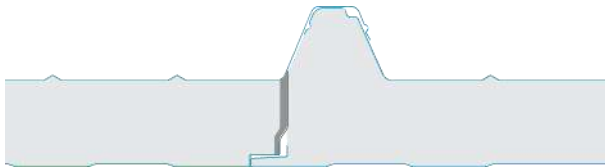

### Sistema de fijación - Panel de muro

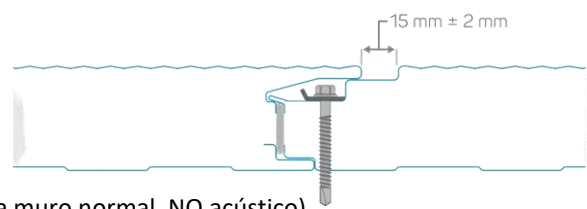
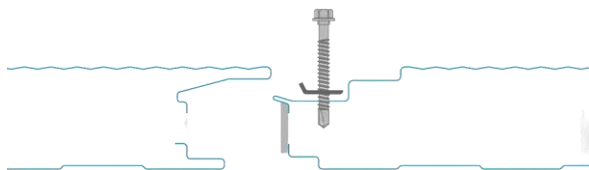

Fijación oculta (solo disponible para muro normal, NO acústico)



Fijación expuesta en ambos paneles

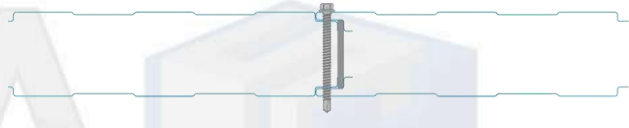

Fijación expuesta al centro de la unión entre paneles

### Acabados disponibles

#### Acabado plissé (para panel de muro)

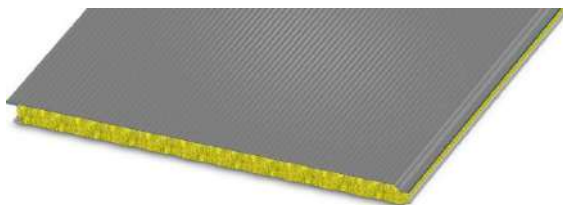

Panel autoportante de lámina metálica con perfilado plissé.

#### Acabado 5 crestas para exterior (para panel de cubierta)



Lámina exterior perfilada en 5 crestas para aumentar la resistencia a cargas estáticas y dinámicas. Para pendientes no inferiores al 7%.

#### Acabado interior en acero microperforado (para panel acústico de muro)

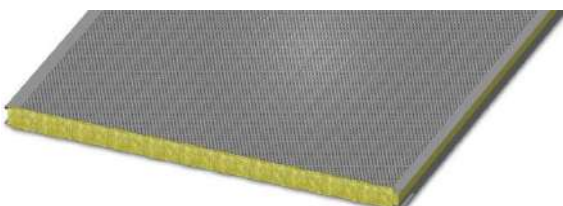

Panel autoportante de lámina metálica con perfilado plissé.  
Lámina interna de acero micro perforado.

#### Acabado interior en acero microperforado (para panel acústico de cubierta)



Lámina exterior perfilada en 5 crestas. Lámina interna de acero micro perforado.



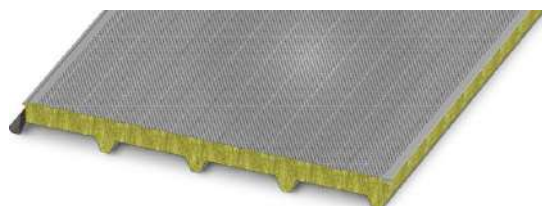

## PANEL RETARDANTE AL FUEGO

SHI-ES-83-V01

¿Tienes dudas? ¡Mádanos un mensaje!

### Galería de imágenes



Panel de techo



Panel de techo, con aislamiento acústico



Panel de muro/fachada.



Panel de muro, con aislamiento acústico



## CLIP DE FIJACIÓN PARA PANEL

### SHI-ES-75-V01

#### Descripción

Clip de fijación para panel de cubierta (también llamado *capelloti*), que ayuda a fijar el panel en conjunto con el uso de pijas. Su uso es obligatorio al momento de montar el panel de techo, asegurando su máxima fijación.

#### Información Técnica

<b>Modelo</b>	CLIP DE FIJACIÓN PARA PANEL
<b>Material</b>	Acero
<b>Panel</b>	Adaptable a cualquier greca de panel de techo.
<b>Colocación</b>	Se colocan en sentido transversal a cada metro (tomando este sentido como el ancho del panel), y en sentido longitudinal (largo del panel) depende de la estructura de fijación, puede consultar con IDEA SH para mayor información.
<b>** Nota importante</b>	Los clips se fabrican de acuerdo a las necesidades de su proyecto.

\*Consultar con IDEA SH otras medidas/acabados específicos de los datos en la tabla



Diagrama de instalación de clip de fijación.



#### Sectores de aplicación

- Agroindustria
- Industria de alimentos
- Servicios alimentarios
- Auto servicio
- Comercio
- Tiendas de conveniencia
- Farmacéutica
- Cosméticos
- Centros de distribución
- Biotecnología
- Sector salud
- Laboratorios

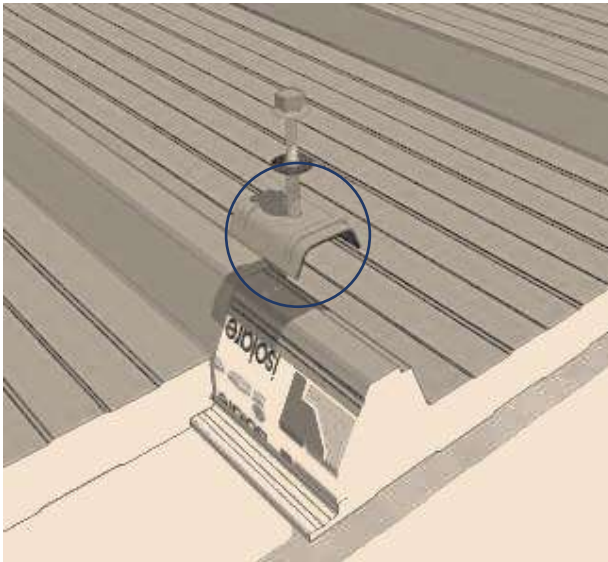
#### Beneficios

- Resistencia a la oxidación
- Alta resistencia mecánica
- Higiénicas
- Material fácil de lavar
- Resistencia al moho y a la humedad

#### Colores disponibles



RAL 9010 – BLANCO PURO



RAL 9002 – BLANCO GRISACEO

#### Consideraciones de venta

- Entregas en toda la República Mexicana (Consultar precios con IDEA SH).
- NO incluye instalación.

¿Tienes dudas? ¡Máhdanos un mensaje!



## MOLDURA ESQUINERO EXTERNO

### SHI-ES-03-V01

#### Descripción

Moldura de acero calibre 26, para su uso en juntas esquineras externas, dando a las uniones de panel un acabado uniforme e higiénico.

#### Información Técnica

<b>Modelo</b>	MOLDURA ESQUINERO EXTERNO
<b>Material</b>	Acero calibre 26
<b>Longitud</b>	3.05 m lineales
<b>Desarrollo</b>	12.50 cm hasta 24.50 cm (esto se determina por solicitud del cliente)
<b>Pestaña</b>	2.00 cm
<b>Panel</b>	Adaptable a cualquier espesor de panel.
<b>** Nota importante</b>	Las molduras se fabrican de acuerdo a las necesidades de su proyecto, siguiendo las dimensiones mínimas y máximas especificadas en esta tabla.

\*Consultar con IDEA SH otras medidas/acabados específicos de los dados en la tabla

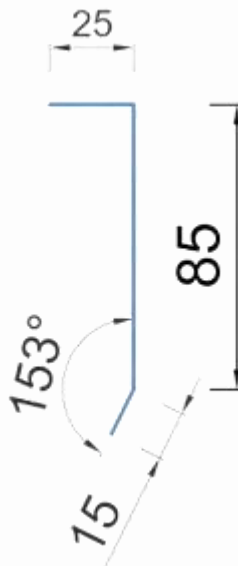

Desarrollo de la moldura (medidas en milímetros)

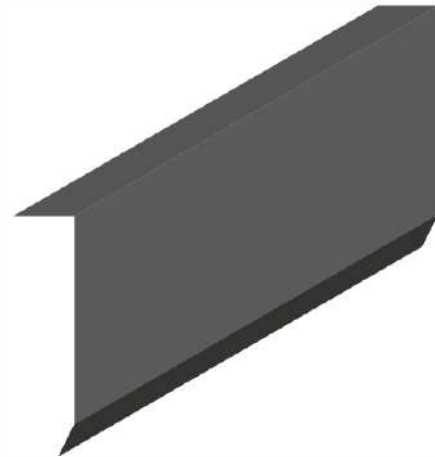

#### Sectores de aplicación

- Agroindustria
- Industria de alimentos
- Servicios alimentarios
- Auto servicio
- Comercio
- Tiendas de conveniencia
- Farmacéutica
- Cosméticos
- Centros de distribución
- Biotecnología
- Sector salud
- Laboratorios

#### Beneficios

- Resistencia a la oxidación
- Alta resistencia mecánica
- Higiénicas
- Material fácil de lavar
- Resistencia al moho y a la humedad

#### Colores disponibles



RAL 9010 – BLANCO PURO



RAL 9002 – BLANCO GRISACEO

#### Consideraciones de venta

- Entregas en toda la República Mexicana (Consultar precios con IDEA SH).
- NO incluye instalación.

¿Tienes dudas? ¡Máhdanos un mensaje!





## MOLDURA ANGULAR MURO-MURO

### SHI-ES-04-V01

#### Descripción

Moldura angular de acero , para su uso en el lado interno de juntas de panel de muro (uniones muro-muro).

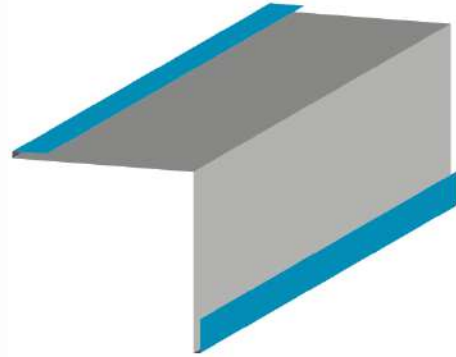

#### Información Técnica

Modelo	MOLDURA ANGULAR MURO-MURO
Material	Acero
Longitud	3.05 m lineales
Desarrollo	25.00 cm
Pestaña	2.00 cm
Ángulo de doblez	Se consulta con el cliente este ángulo, creando una moldura personalizada para su proyecto.
Panel	Adaptable a cualquier espesor de panel.
** Nota importante	Las molduras se fabrican de acuerdo a las necesidades de su proyecto, siguiendo las dimensiones mínimas y máximas especificadas en esta tabla.

\*Consultar con IDEA SH otras medidas/acabados específicos de los dados en la tabla

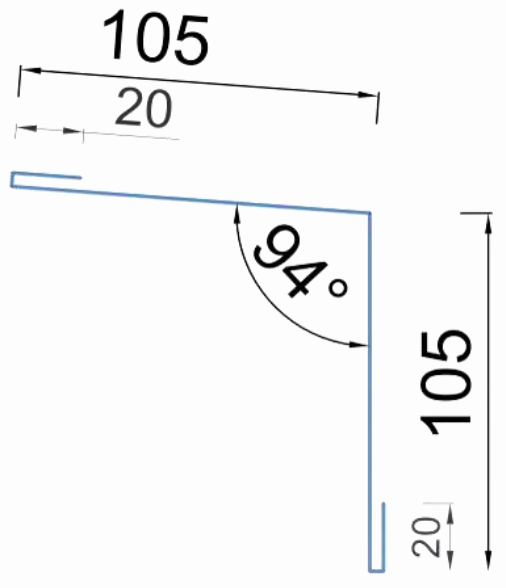

Desarrollo de la moldura (medidas en milímetros)

#### Sectores de aplicación

- Agroindustria
- Industria de alimentos
- Servicios alimentarios
- Auto servicio
- Comercio
- Tiendas de conveniencia
- Farmacéutica
- Cosméticos
- Centros de distribución
- Biotecnología
- Sector salud
- Laboratorios

#### Beneficios

- Resistencia a la oxidación
- Alta resistencia mecánica
- Higiénicas
- Material fácil de lavar
- Resistencia al moho y a la humedad

#### Colores disponibles



RAL 9010 – BLANCO PURO



RAL 9002 – BLANCO GRISACEO

#### Consideraciones de venta

- Entregas en toda la República Mexicana (Consultar precios con IDEA SH).
- NO incluye instalación.

¿Tienes dudas? ¡Máhdanos un mensaje!



## MOLDURA ANGULAR MURO-TECHO

SHI-ES-05-V01

### Descripción

Moldura angular de acero , para su uso en el lado interno de juntas de panel de muro y techo (uniones muro - techo/plafón).

### Información Técnica

<b>Modelo</b>	MOLDURA ANGULAR MURO-TECHO
<b>Material</b>	Acero
<b>Longitud</b>	3.05 m lineales
<b>Desarrollo</b>	15.60 cm
<b>Pestaña</b>	2.00 cm
<b>Ángulo de doblez</b>	45°
<b>Panel</b>	Adaptable a cualquier espesor de panel.
<b>** Nota importante</b>	Las molduras se fabrican de acuerdo a las necesidades de su proyecto, siguiendo las dimensiones mínimas y máximas especificadas en esta tabla.

\*Consultar con IDEA SH otras medidas/acabados específicos de los datos en la tabla

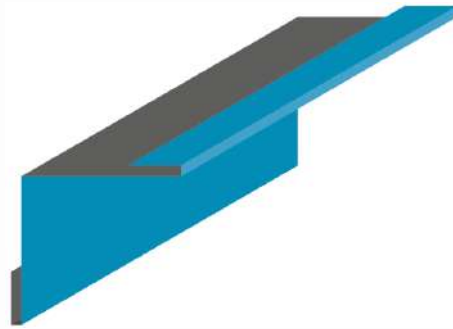

### Sectores de aplicación

- Agroindustria
- Industria de alimentos
- Servicios alimentarios
- Auto servicio
- Comercio
- Tiendas de conveniencia
- Farmacéutica
- Cosméticos
- Centros de distribución
- Biotecnología
- Sector salud
- Laboratorios

### Beneficios

- Resistencia a la oxidación
- Alta resistencia mecánica
- Higiénicas
- Material fácil de lavar
- Resistencia al moho y a la humedad

### Colores disponibles

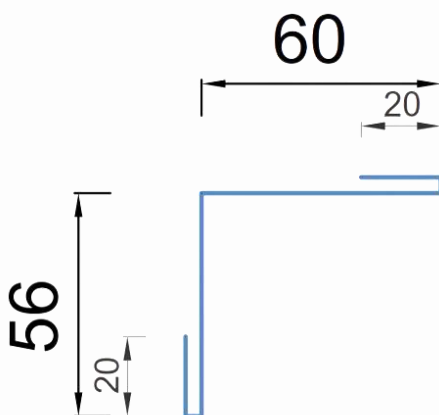

Desarrollo de la moldura (medidas en milímetros)

### Consideraciones de venta

- Entregas en toda la República Mexicana (Consultar precios con IDEA SH).
- NO incluye instalación.

¿Tienes dudas? ¡Máhdanos un mensaje!





## MOLDURA CUMBRERA

### SHI-ES-81-V01

#### Descripción

Moldura de acero calibre 26, para su uso como cobertura del parteaguas en techos con pendientes, dando a las uniones de panel un acabado uniforme e higiénico.

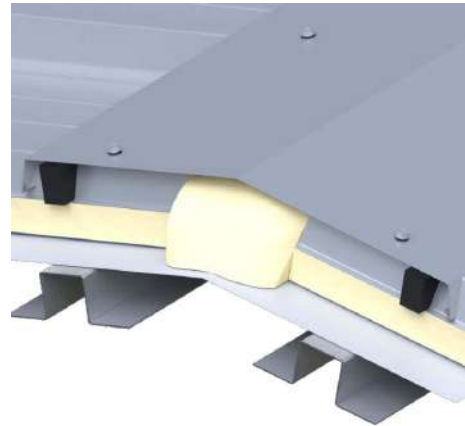

#### Información Técnica

<b>Modelo</b>	MOLDURA CUMBRERA
<b>Material</b>	Acero calibre 26
<b>Longitud</b>	3.05 m lineales
<b>Desarrollo</b>	41.60 cm
<b>Pestaña</b>	1.20 cm
<b>Panel</b>	Adaptable a cualquier espesor de panel y a cualquier ángulo de inclinación de la cubierta.
<b>** Nota importante</b>	<ul style="list-style-type: none"> <li>Las molduras se fabrican de acuerdo a las necesidades de su proyecto, siguiendo las dimensiones mínimas y máximas especificadas en esta tabla.</li> <li>Es importante combinar este tipo de moldura con closure.</li> </ul>

\*Consultar con IDEA SH otras medidas/acabados específicos de los dados en la tabla

#### Sectores de aplicación

- Agroindustria
- Industria de alimentos
- Servicios alimentarios
- Auto servicio
- Comercio
- Tiendas de conveniencia
- Farmacéutica
- Cosméticos
- Centros de distribución
- Biotecnología
- Sector salud
- Laboratorios

#### Beneficios

- Resistencia a la oxidación
- Alta resistencia mecánica
- Higiénicas
- Material fácil de lavar
- Resistencia al moho y a la humedad



Diagrama de la moldura cumbrera

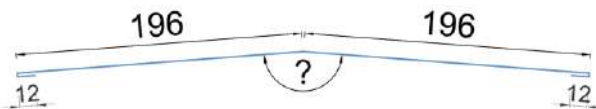

Desarrollo de la moldura (medidas en milímetros)

#### Colores disponibles



RAL 9010 – BLANCO PURO



RAL 9002 – BLANCO GRISACEO

#### Consideraciones de venta

- Entregas en toda la República Mexicana (Consultar precios con IDEA SH).
- NO incluye instalación.

**¿Tienes dudas? ¡Mándanos un mensaje!**



## MOLDURA CLOSURE

### SHI-ES-74-V01

#### Descripción

Moldura tipo closure que es utilizada en conjunto con la moldura cumbre generando un sello que evita el paso de humedad hacia la junta del panel en techos inclinados.

#### Información Técnica

<b>Modelo</b>	MOLDURA CLOSURE
<b>Material</b>	Polietileno de cadena cerrada, en color negro
<b>Longitud</b>	1.00 m lineal
<b>Desarrollo</b>	4 crestas que corresponden en tamaño al panel para techo seleccionado, creando un sellado perfecto.
<b>Panel</b>	Adaptable a cualquier tipo de cresta de panel de techo.
<b>** Nota importante</b>	Las molduras se fabrican de acuerdo a las necesidades de su proyecto, siguiendo las dimensiones mínimas y máximas especificadas en esta tabla.

\*Consultar con IDEA SH otras medidas/acabados específicos de los dados en la tabla

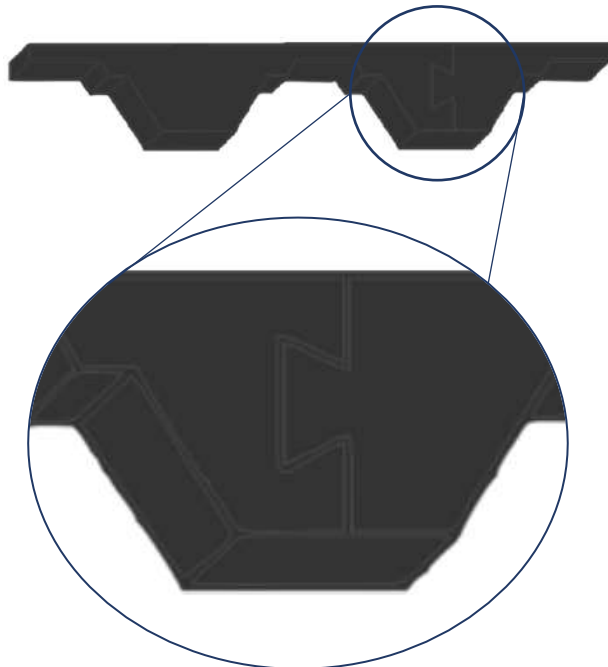

Detalle de unión de dos piezas de moldura tipo closure.

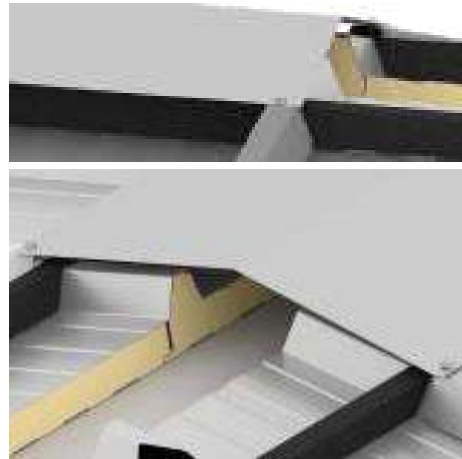

#### Sectores de aplicación

- Agroindustria
- Industria de alimentos
- Servicios alimentarios
- Auto servicio
- Comercio
- Tiendas de conveniencia
- Farmacéutica
- Cosméticos
- Centros de distribución
- Biotecnología
- Sector salud
- Laboratorios

#### Beneficios

- Resistencia a la oxidación
- Alta resistencia mecánica
- Higiénicas
- Material fácil de lavar
- Resistencia al moho y a la humedad

#### Colores disponibles



Negro

#### Consideraciones de venta

- Entregas en toda la República Mexicana (Consultar precios con IDEA SH).
- NO incluye instalación.

¿Tienes dudas? ¡Mádanos un mensaje!





## MOLDURA TAPA JUNTA

### SHI-ES-76-V01

#### Descripción

Moldura tapa junta tipo clip para paneles de techo corrugado, para aplicación sobre las crestas del panel de techo, a modo de cubiertas de los tornillos y clips de fijación, evitando filtraciones de humedad.

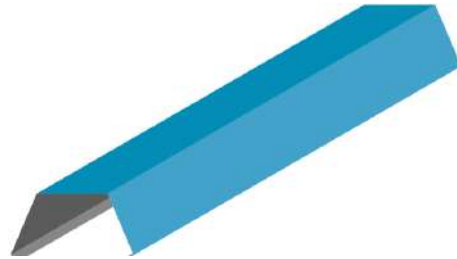

#### Información Técnica

<b>Modelo</b>	MOLDURA TAPA JUNTA
<b>Material</b>	Acero calibre 26
<b>Longitud</b>	3.05 m lineales
<b>Desarrollo</b>	11.60 cm
<b>Pestaña</b>	6.00 mm (ya incluidos en el desarrollo)
<b>Panel</b>	Adaptable a cualquier espesor de panel.
<b>** Nota importante</b>	Las molduras se fabrican de acuerdo a las necesidades de su proyecto, siguiendo las dimensiones mínimas y máximas especificadas en esta tabla.

\*Consultar con IDEA SH otras medidas/acabados específicos de los dados en la tabla



Diagrama de ensamblaje de la moldura

#### Sectores de aplicación

- Agroindustria
- Industria de alimentos
- Servicios alimentarios
- Auto servicio
- Comercio
- Tiendas de conveniencia
- Farmacéutica
- Cosméticos
- Centros de distribución
- Biotecnología
- Sector salud
- Laboratorios

#### Beneficios

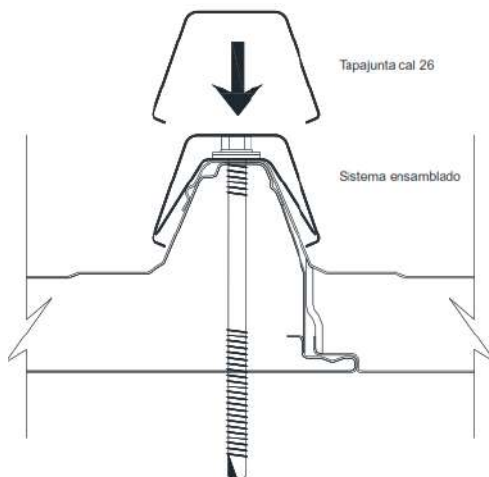
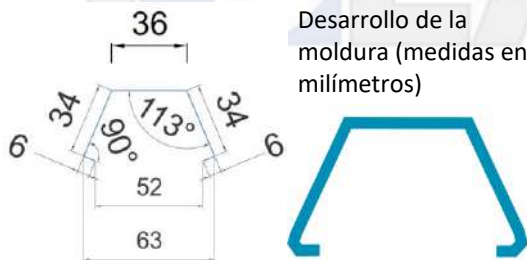
- Resistencia a la oxidación
- Alta resistencia mecánica
- Higiénicas
- Material fácil de lavar
- Resistencia al moho y a la humedad

#### Colores disponibles



RAL 9010 – BLANCO PURO



RAL 9002 – BLANCO GRISACEO

#### Consideraciones de venta

- Entregas en toda la República Mexicana (Consultar precios con IDEA SH).
- NO incluye instalación.

**¿Tienes dudas? ¡Mádanos un mensaje!**



## II. PERFILES SANITARIOS



VOLVER





## CURVA SANITARIA PVC 02

SHI-ES-07-V01

### Descripción

Curva sanitaria ideal para espacios con refrigeración industrial, fabricada con PVC de primera calidad, para garantizar un montaje rápido, robustez en las instalaciones, rentabilidad y funcionalidad.

El sistema se compone de la curva, el perfil de sujeción, el nodo interior y el esquinero exterior.



### Información Técnica

<b>Modelo</b>	CURVA SANITARIA PVC 02
<b>Curva sanitaria</b>	<ul style="list-style-type: none"> <li>• <b>Material:</b> cuerpo de la curva en PVC rígido con labios flexibles de PVC suave.</li> <li>• <b>Longitud:</b> 4.00 m</li> <li>• <b>Ancho:</b> 10.00 cm</li> </ul>
<b>Perfil de sujeción</b>	<ul style="list-style-type: none"> <li>• <b>Material:</b> cuerpo en PVC rígido</li> <li>• <b>Longitud:</b> 4.00 m</li> <li>• <b>Ancho:</b> 4.00 cm / 3.00 cm</li> </ul>
<b>Nodo interior</b>	<ul style="list-style-type: none"> <li>• <b>Material:</b> cuerpo en PVC rígido</li> <li>• Especialmente diseñado para encajar en la curva sanitaria.</li> </ul>
<b>Esquinero exterior</b>	<ul style="list-style-type: none"> <li>• <b>Material:</b> cuerpo en PVC rígido</li> <li>• Especialmente diseñado para encajar en la curva sanitaria.</li> </ul>

\*Consultar con IDEA SH otras medidas/acabados específicos de los dados en la tabla

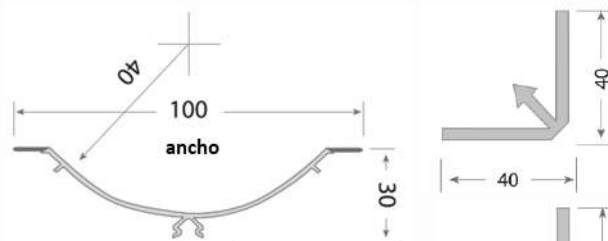

Curva sanitaria

Perfil de sujeción



Nodo interior

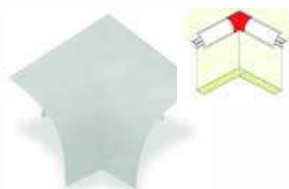

Esquinero exterior

### Sectores de aplicación

- Agroindustria
- Industria de alimentos
- Servicios alimentarios
- Auto servicio
- Comercio
- Tiendas de conveniencia
- Farmacéutica
- Cosméticos
- Centros de distribución
- Biotecnología
- Sector salud
- Laboratorios

### Beneficios

- Alta resistencia mecánica
- Excelente resistencia química a todos los disolventes no polares, incluyendo la mayoría de los ácidos.
- Material antibacteriano, resistencia al deterioro microbiano.
- Rápido ensamblaje.
- Acabado sanitario.

### Colores disponibles



RAL 9010 – BLANCO PURO  
(solo bajo pedido)



RAL 9002 – BLANCO GRISACEO  
(estándar)

### Consideraciones de venta

- Entregas en toda la República Mexicana (Consultar precios con IDEA SH).
- NO incluye instalación.
- Los accesorios tienen un precio adicional.

**¿Tienes dudas? ¡Mádanos un mensaje!**



## REVESTIMIENTO SANITARIO

### SHI-ES-85-V01

#### Descripción

Revestimiento higiénico para muros, plafones y cielos rasos en forma de placas macizas de PVC de grado sanitario de 30cm de ancho, y diferentes acabados higiénicos; para salas de procesos, cámaras de refrigeración y congelación, entre otros.



#### Información Técnica

<b>Modelo</b>	REVESTIMIENTO SANITARIO
<b>Modelos disponibles</b>	<ul style="list-style-type: none"> <li>• <b>Placa NR1:</b> muros, paredes y columnas de uso rudo.</li> <li>• <b>Placa NR2:</b> muros de uso ligero</li> <li>• <b>Placa NR3:</b> para techos, plafones y cielo raso.</li> </ul>
<b>Espesor de la hoja (mm)</b>	<ul style="list-style-type: none"> <li>• <b>Placa NR1:</b> 7.50 mm (estructura sólida)</li> <li>• <b>Placa NR2:</b> 5.50 mm (estructura hueca)</li> <li>• <b>Placa NR3:</b> 10.00 mm (estructura hueca)</li> </ul>
<b>Ancho de la placa (cm)</b>	30.00 cm
<b>Longitud de la placa (m)</b>	3.00 - 4.00 m
<b>Material de fabricación</b>	PVC de gran dureza, grado sanitario.
<b>Temperaturas de operación</b>	<ul style="list-style-type: none"> <li>• Máxima: 40°C</li> <li>• Mínima: -20°C</li> </ul>
<b>Color</b>	• Blanco RAL 9010
<b>Opciones de acabados</b>	<ul style="list-style-type: none"> <li>• <b>Placa NR1:</b> acabado liso.</li> <li>• <b>Placa NR2:</b> superficie grecada.</li> <li>• <b>Placa NR3:</b> acabado liso.</li> </ul>
<b>Instalación</b>	Ensamble uno a uno, sistema machihembrado. Fijación en seco, con tornillos. Sin necesidad de silicones o epóxicos.
<b>Información adicional</b>	No permite la aparición ni desarrollo de bacterias ni microorganismos en su superficie.
<b>NO incluye</b>	Sellador de juntas, tornillería, perfiles y accesorios de instalación.

\*Consultar con IDEA SH otras medidas/acabados específicos de los dados en la tabla

#### Accesorios opcionales (NO incluidos)

- Perfiles y accesorios que complementa la instalación del revestimiento sanitario para techo:
  - Cantonera para esquinas interiores y exteriores
  - Perfil H
  - Perfil J

#### Sectores de aplicación

- Agroindustria
- Industria de alimentos
- Servicios alimentarios
- Auto servicio
- Comercio
- Tiendas de conveniencia
- Farmacéutica
- Cosméticos
- Centros de distribución
- Biotecnología
- Sector salud
- Laboratorios

#### Beneficios

Entre sus principales ventajas se encuentran:

- Instalación y limpieza fácil y rápida.
- Impermeable y resistente.
- Aspecto estético, higiénico y sanitario.
- Acabado uniforme e impecable.
- No requiere de mantenimiento.
- Autoextinguible, no propaga el fuego.
- Resistencia a químicos.
- Permiten cubrir paredes o superficies para convertirlas en salas de proceso o salas blancas sin necesidad de obra civil.

#### Consideraciones de venta

- Entregas en toda la República Mexicana (Consultar precios con IDEA SH).
- NO incluye instalación.
- Los accesorios tienen un precio adicional.
- Podemos asesorarte para elegir el mejor revestimiento según tus requerimientos.

**¿Tienes dudas? ¡Mádanos un mensaje!**





## REVESTIMIENTO SANITARIO

SHI-ES-85-V01

¿Tienes dudas? ¡Mádanos un mensaje!

### Modelos disponibles



Imágenes de los acabados de las placas

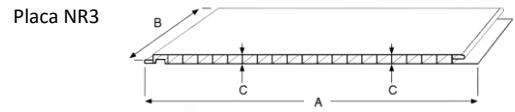
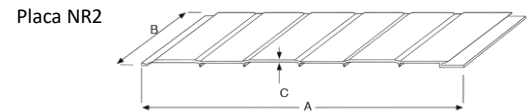
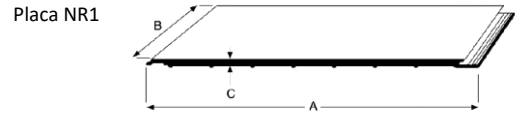

Diagramas de dimensiones de las placas, consultar tabla de abajo.

Medidas de las placas	Longitud (A)	Ancho (B)	Espesor (C)	Densidad
Placa NR1	3.00 - 4.00 m	30.00 cm	7.50 mm	1.4 g/cm <sup>3</sup>
Placa NR2	3.00 - 4.00 m	30.00 cm	5.50 mm	1.4 g/cm <sup>3</sup>
Placa NR3	3.00 - 4.00 m	30.00 cm	10.00 mm	1.4 g/cm <sup>3</sup>

### Sistema de ensamblaje

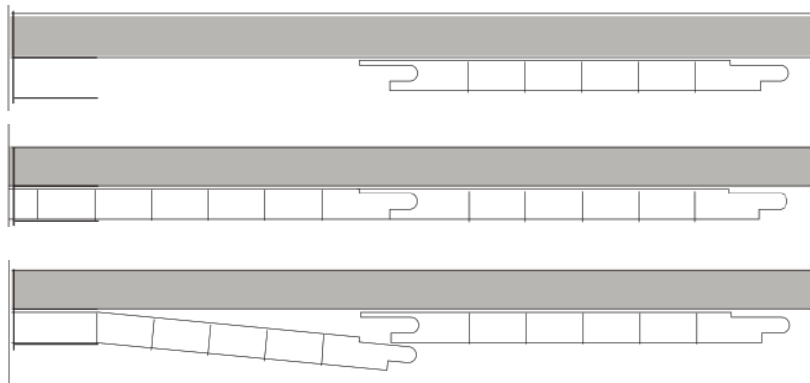

Las placas de 30cm se ensamblan entre sí, brindando un acabado uniforme.



## REVESTIMIENTO SANITARIO

SHI-ES-85-V01

¿Tienes dudas? ¡Mádanos un mensaje!

### Detalles de las uniones

Se muestran a continuación, los detalles de ensamble de los diferentes modelos disponibles:



Placa NR1



Placa NR2

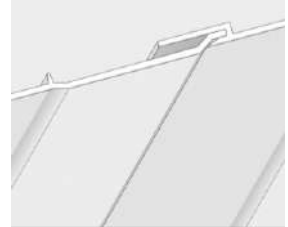

Placa NR3



### Accesorios de instalación

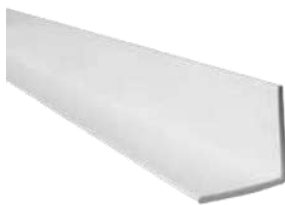

**Cantonera exterior**

Perfil macizo de PVC para unión de placas en esquina exterior.



**Perfil H**

Para unión de placas y lamas. Pieza de PVC de labios asimétricos.



**Perfil J**

Remate perimetral para techos o cielorrasos.

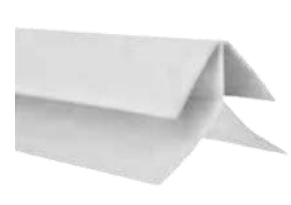

**Cantonera interior**

Perfil macizo de PVC para unión de placas en esquina interior.

Estos perfiles son ideales al momento de realizar los empalmes de las láminas de PVC en uniones entre placas, muro-plafón o en esquinas interiores y exteriores. Gracias a sus uniones evitan la acumulación de bacterias. Están fabricados en PVC de grado alimenticio al igual que las placas y en color blanco RAL 9010.

Gracias a estos elementos se obtienen las siguientes ventajas:

- No permite la condensación.
- Perfil sanitario resistente.
- Fácil y rápido de instalar.
- Resistente a la corrosión.
- Permite un sellado total.





## REVESTIMIENTO SANITARIO

SHI-ES-85-V01

¿Tienes dudas? ¡Máhdanos un mensaje!

### Galería de imágenes



Placa NR2 – acabado grecado (tipo panel)



Placa NR1 – acabado liso



Placa NR1 – acabado liso



Placa NR2 – acabado grecado (tipo panel)



Placa NR3 – acabado liso



## REVESTIMIENTO SANITARIO

SHI-ES-85-V01

¿Tienes dudas? ¡Mádanos un mensaje!

### ¿Tus paneles están dañados?

Los revestimientos sanitarios son la solución ideal para la reparación de paneles de chapa dañados o en ambientes agresivos.

Problema

Solución

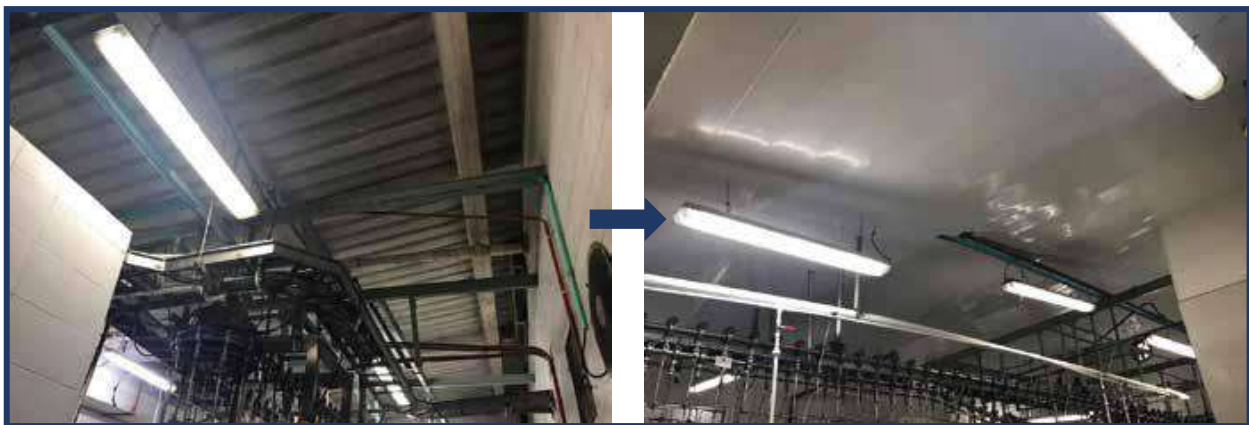
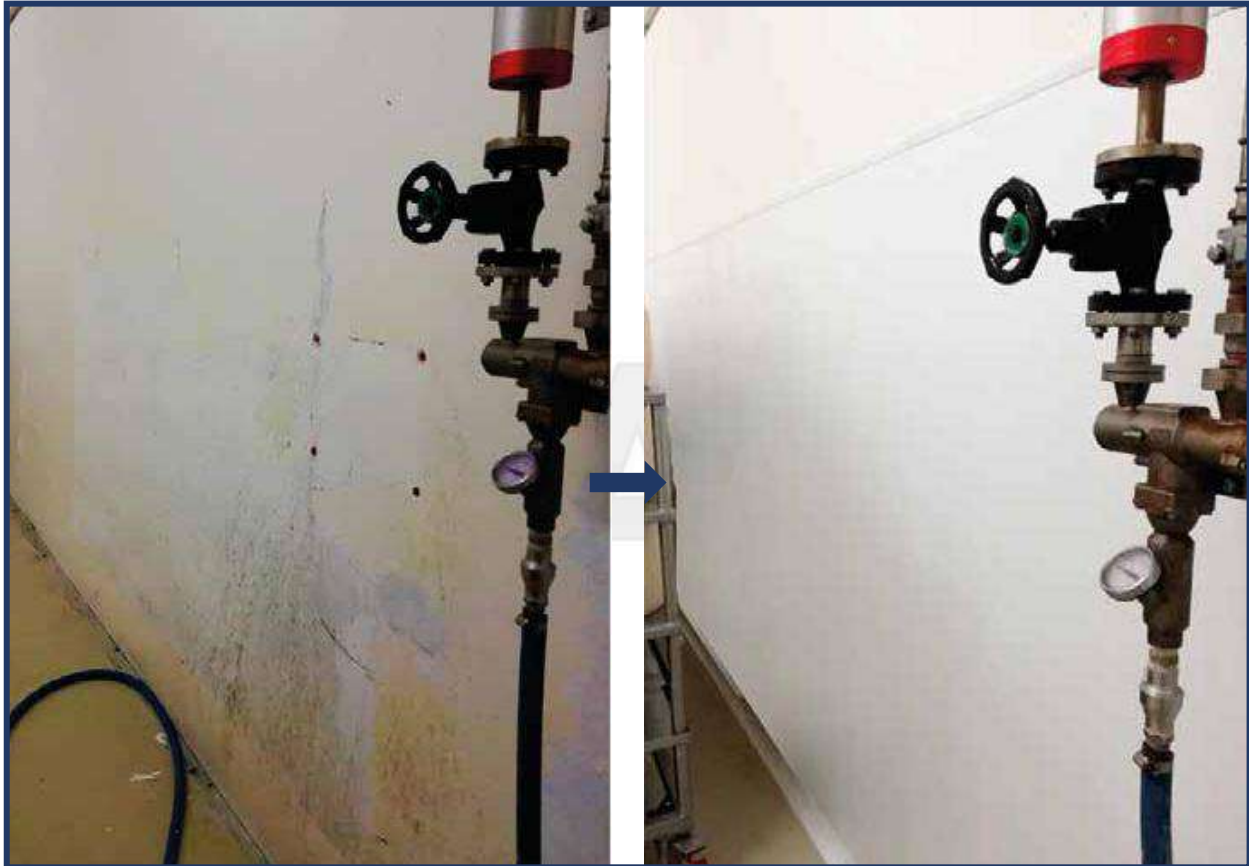



## REVESTIMIENTO SANITARIO

SHI-ES-85-V01

¿Tienes dudas? ¡Mádanos un mensaje!

### ¿Tus paneles están dañados?

Los revestimientos sanitarios son la solución ideal para la reparación de paneles de chapa dañados o en ambientes agresivos.

Problema

Solución







### III. CORTINAS



VOLVER



## CORTINA HAWAIANA

### SHI-ES-49-V01

#### Descripción

Kits de instalación de cortinas hawaianas, consistente en el rollo de tiras para formar el cuerpo de la cortina y la guía de montaje.

Estas cortinas son ideales para el ahorro de calefacción o refrigeración en áreas que deben permanecer con las puertas abiertas debido al constante tráfico de personal.

#### Información Técnica

<b>Modelo</b>	CORTINA HAWAIANA		
<b>Ancho y espesor de las tiras</b>	Ancho (en cm)		Espesor (en mm)
	• 20.00 cm	• 30.00 cm	• 2.00 mm • 3.00 mm • 4.00 mm
<b>Largo de rollos disponibles</b>	• 90.00m	• 45.00m	• 18.00m
	• 60.00m	• 30.00m	
<b>Tipos de cortina disponibles</b>	<ul style="list-style-type: none"> <li>• Cortina lisa estándar</li> <li>• Cortina lisa para baja temperatura</li> <li>• Cortina reforzada para baja temperatura</li> <li>• Cortina anti-rasguños</li> <li>• Cortina anti-estática</li> <li>• Cortina anti- insectos</li> <li>• Cortinas para seguridad</li> </ul>		
<b>Longitud de guías y material</b>	Aluminio	Plástico	Acero galvanizado
	• 0.61m	• 0.61m	• 1.22m
<b>Instalación</b>	<ul style="list-style-type: none"> <li>• La instalación de la guía y las tiras se realiza de forma sencilla mediante un destornillador.</li> <li>• La guía puede cortarse con un esmeril y discos de corte de acuerdo al material elegido.</li> </ul>		
<b>Traslape de las tiras</b>	<ul style="list-style-type: none"> <li>• El porcentaje de traslape o superposición de las tiras depende del uso que vaya a darse a la cortina. Sugerimos traslapes de 25% hasta 50% para un funcionamiento óptimo.</li> </ul> <p>Podemos ayudarlo a determinar este porcentaje, solo comuníquese con nosotros y estaremos gustosos por ayudarlo.</p>		

\*Consultar con IDEA SH otras medidas/acabados específicos de los dados en la tabla



#### Sectores de aplicación

- Agroindustria
- Industria de alimentos
- Servicios alimentarios
- Auto servicio
- Comercio
- Tiendas de conveniencia
- Farmacéutica
- Cosméticos
- Centros de distribución
- Biotecnología
- Sector salud
- Laboratorios

#### Beneficios

Entre sus principales ventajas se encuentran:

- Ayuda a mantener la temperatura de un área.
- Reduce la entrada / salida del polvo de las áreas.
- Reducción de los ruidos.
- Funciona como barrera contra los insectos.
- 75% de ahorro en tiempo de instalación, debido a la facilidad con la que se colocan las tiras y las guías de montaje.
- 90% de ahorro en tiempo de reemplazo de tiras de la cortina.
- Flujo de personal y materiales sin obstrucciones.

#### Consideraciones de venta

- Entregas en toda la República Mexicana (Consultar precios con IDEA SH).
- NO incluye instalación.

**¿Tienes dudas? ¡Máhdanos un mensaje!**



## CORTINA HAWAIANA

SHI-ES-49-V01

**¿Tienes dudas? ¡Mádanos un mensaje!**

### Tipos de cortina disponibles



#### CORTINA LISA ESTÁNDAR

- El material más versátil.
- No se decolora por la luz solar (filtro UV).
- Soporta temperaturas de -23°C a 66°C.
- Uso en interiores y exteriores.



#### CORTINA LISA PARA BAJA TEMPERATURA

- Sólo para uso en interiores.
- Recomendado para aplicaciones en cámaras frigoríficas.
- Permanece flexible a temperaturas de hasta -40°C.



#### CORTINA ANTI- INSECTOS

- Fórmula exclusiva para repeler insectos voladores.
- Además evita que los insectos detecten la luz a través de ella.
- Filtro solar UV.
- Rango de temperatura: -23°C hasta 65°C.



#### CORTINA ANTI-RASGUÑOS

- Ofrece una óptima resistencia a los rasguños.
- Su superficie no-adherente reduce la estática.
- Aumenta la visibilidad a largo plazo.
- Disponible para temperatura baja y normal.

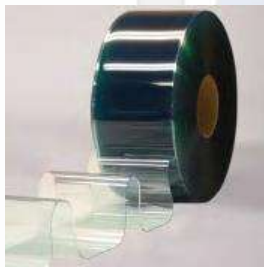

#### CORTINA ANTI-ESTÁTICA

- Ideal para centro de datos, cuartos limpios, sensibles a estática.
- En presentación de rollos de 8" de ancho.
- Filtro solar UV.
- Rango de temperatura: -23°C hasta 65°C.



#### CORTINA REFORZADA PARA BAJA TEMPERATURA

- Con cuerdas de nylon para prevenir la elongación o el encogimiento del mismo por cambios de temperatura.
- Sólo para uso en interiores.
- Recomendado para aplicaciones en cámaras frigoríficas.
- Permanece flexible a temperaturas de hasta -40°C.



#### CORTINAS PARA SEGURIDAD

- Cortinas en tres diferentes colores para delimitar áreas que representen riesgos para los usuarios y en las que solo pueda acceder personal autorizado.

### Guías de montaje disponibles



GUÍA DE ALUMINIO



GUÍA DE PLÁSTICO



GUÍA DE ACERO GALVANIZADO





## CORTINA HAWAIANA

SHI-ES-49-V01

¿Tienes dudas? ¡Mádanos un mensaje!

¿Cómo calculo cuantos rollos necesito para la instalación?

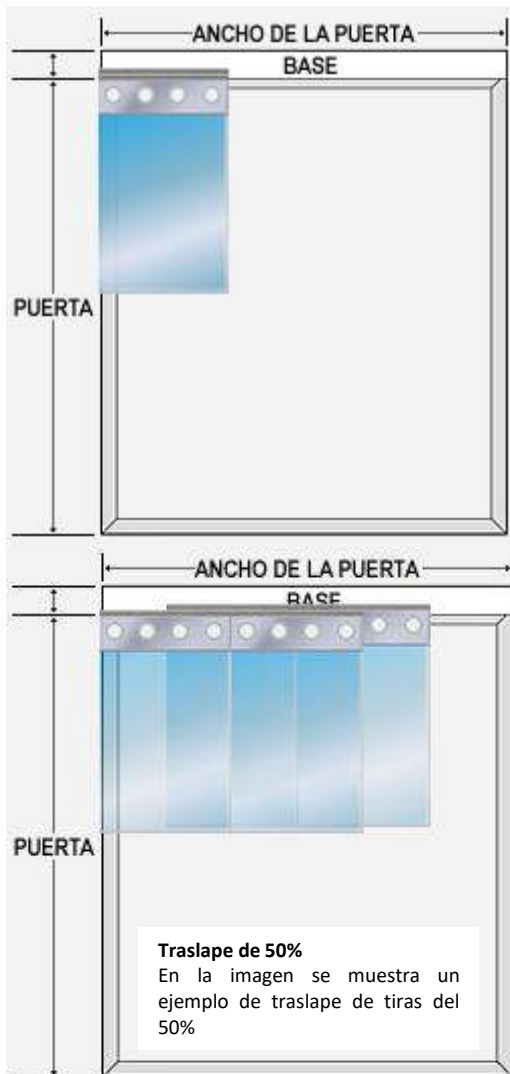

### PASO 01

- Determinamos el ancho y la altura de la puerta.
  - Tomemos como ejemplo una puerta de 1.00m de ancho por 2.20m de altura. Para uso interior.

### PASO 02

- Determinamos el ancho de la tira de PVC. Contamos con anchos de 20cm, 30cm y 40cm.
  - Siguiendo con el ejemplo, seleccionamos el ancho de tira de 20cm.

### PASO 03

- Determinamos en este punto el porcentaje a traslapar; si tiene dudas al respecto, podemos ayudarle a definirlo.
  - Continuando con nuestro ejemplo, seleccionaremos el de 50% (es decir, cada tira llegará hasta la mitad de la longitud de la tira anterior, como se muestra en la imagen de la izquierda).

### PASO 04

- Determinamos a continuación cuantas tiras necesitamos, mediante el siguiente proceso.
- Tomamos el ancho de la tira y buscamos cuantos centímetros de la misma corresponden al traslape; una vez obtenido este número, se lo restamos al ancho total de la tira y con base en este nuevo ancho de tira o **ancho para cálculo**.
  - En nuestro ejemplo tenemos la tira de 20cm, y el 50% de traslape: es decir, de nuestros 20cm originales, sacamos el 50% y obtenemos el ancho para nuestro cálculo, que serían 10cm.

### PASO 05

- Siguiendo el proceso, tomamos el ancho de la puerta y lo dividimos entre el ancho para cálculo de la tira. A este resultado, le sumamos una tira extra, para cubrir totalmente el vano de la puerta. Así obtenemos el número de tiras que necesitamos.

- Para nuestro ejemplo, tenemos 100cm de ancho de la puerta, lo dividimos entre los 10cm del ancho para cálculo de la tira y obtenemos que se requieren 10 tiras, a esto le sumamos una extra y obtenemos nuestro total de 11 tiras.

### PASO 06

- Para finalizar, obtenemos la longitud del rollo. Para esto hay que tomar la altura de la puerta y aumentarle 10cm, porque las tiras una vez cortadas tienden a disminuir un poco de tamaño. Una vez teniendo este dato, lo multiplicamos por el número de tiras del paso 05. ¡Y listo! Tenemos la longitud aproximada del rollo a adquirir; recordando que tenemos rollos desde los 18 hasta los 90m.
  - Terminado con nuestro ejemplo, tenemos la altura de 2.20m, mas los 10cm extra, resultan 2.30m en total. Multiplicamos los 2.30m por las 11 tiras y obtenemos 25.30m; por tanto podemos adquirir un rollo de 30m. Con respecto a las guías, podemos elegir una de acero galvanizado que viene entramos de 1.22m, recortarla por medio de un esmeril con disco de corte para acero hasta el tramo requerido de 1.10m, dejando 5cm en los laterales, asegurando que la cortina cubra totalmente el vano de acceso.



## CORTINA DE AIRE

### SHI-ES-86-V01

#### Descripción

Cortina de aire diseñadas para crear una barrera invisible que separa el interior de la planta con el exterior, sin limitar el acceso de peatones, patines o montacargas; a la vez que protege de plagas, polvo y contaminación externa.



#### Información Técnica

<b>Modelo</b>	CORTINA DE AIRE	
<b>Modelos disponibles</b>	<ul style="list-style-type: none"> <li>• C.Aire 900</li> <li>• C.Aire 1000</li> <li>• C.Aire 1200</li> </ul>	<ul style="list-style-type: none"> <li>• C.Aire 1500</li> <li>• C.Aire 1800</li> <li>• C.Aire 2000</li> </ul>
<b>Dimensiones (cm)</b>	<ul style="list-style-type: none"> <li>• C.Aire 900: 90.00x35.00x30.00m</li> <li>• C.Aire 1000: 100.00x35.00x30.00m</li> <li>• C.Aire 1200: 120.00x35.00x30.00m</li> <li>• C.Aire 1500: 150.00x35.00x30.00m</li> <li>• C.Aire 1800: 180.00x35.00x30.00m</li> <li>• C.Aire 2000: 200.00x35.00x30.00m</li> </ul>	
<b>Fuerza de motor y número de piezas de motor</b>	<ul style="list-style-type: none"> <li>• C.Aire 900: 1300 w / 1pza</li> <li>• C.Aire 1000: 1400 w / 1pza</li> <li>• C.Aire 1200: 2000 w / 2pzas</li> <li>• C.Aire 1500: 2600 w / 2pzas</li> <li>• C.Aire 1800: 2800 w / 2pzas</li> <li>• C.Aire 2000: 3300 w / 3pzas</li> </ul>	
<b>Nivel de ruido (db)</b>	<ul style="list-style-type: none"> <li>C.Aire 900: 66 db</li> <li>C.Aire 1000: 66 db</li> <li>C.Aire 1200: 69 db</li> </ul>	<ul style="list-style-type: none"> <li>C.Aire 1500: 70 db</li> <li>C.Aire 1800: 70 db</li> <li>C.Aire 2000: 72 db</li> </ul>
<b>Peso neto (kg)</b>	<ul style="list-style-type: none"> <li>C.Aire 900: 28 kg</li> <li>C.Aire 1000: 30 kg</li> <li>C.Aire 1200: 43 kg</li> </ul>	<ul style="list-style-type: none"> <li>C.Aire 1500: 52 kg</li> <li>C.Aire 1800: 58 kg</li> <li>C.Aire 2000: 70 kg</li> </ul>
<b>Vel. del aire</b>	20m/s – 25m/s	
<b>Material de fabricación</b>	Fabricada con un bastidor robusto en una sola pieza de acero inoxidable. El motor / motores trabajan a 220v 3fases.	
<b>Instalación</b>	Se instalan de forma horizontal, justo encima de la puerta y al interior de la planta. Cuentan con una placa de montaje en la parte trasera, con la cual se ancla en la pared donde vaya a ser montada mediante pernos (no incluidos). La pared de montaje debe resistir como mínimo 100kg.	

\*Consultar con IDEA SH otras medidas/acabados específicos de los dados en la tabla

#### Sectores de aplicación

- Agroindustria
- Industria de alimentos
- Servicios alimentarios
- Auto servicio
- Comercio
- Tiendas de conveniencia
- Farmacéutica
- Cosméticos
- Centros de distribución
- Biotecnología
- Sector salud
- Laboratorios

#### Beneficios

- Entre sus principales ventajas se encuentran:
- Bajo costo de mantenimiento.
  - No tienen riesgo de oxidación, no requiere pintura debido a su material de fabricación.
  - Resistente a ambientes corrosivos.
  - Se adaptan a la altura de cada vano asegurando un flujo constante de aire.
  - Diseño modular.
  - Disminuye la pérdida de energía de los espacios refrigerados.
  - Protegen del frío o el calor el interior del área.

#### Consideraciones de venta

- Entregas en toda la República Mexicana (Consultar precios con IDEA SH).
- NO incluye instalación.
- Podemos asesorarte para elegir la mejor cortina según tus requerimientos.

**¿Tienes dudas? ¡Mádanos un mensaje!**



## CORTINA DE AIRE

SHI-ES-86-V01

¿Tienes dudas? ¡Mádanos un mensaje!

### Las cortinas de aire son adaptables

Las cortinas de aire se adaptan a la altura de cada vano, asegurando un flujo constante de aire.

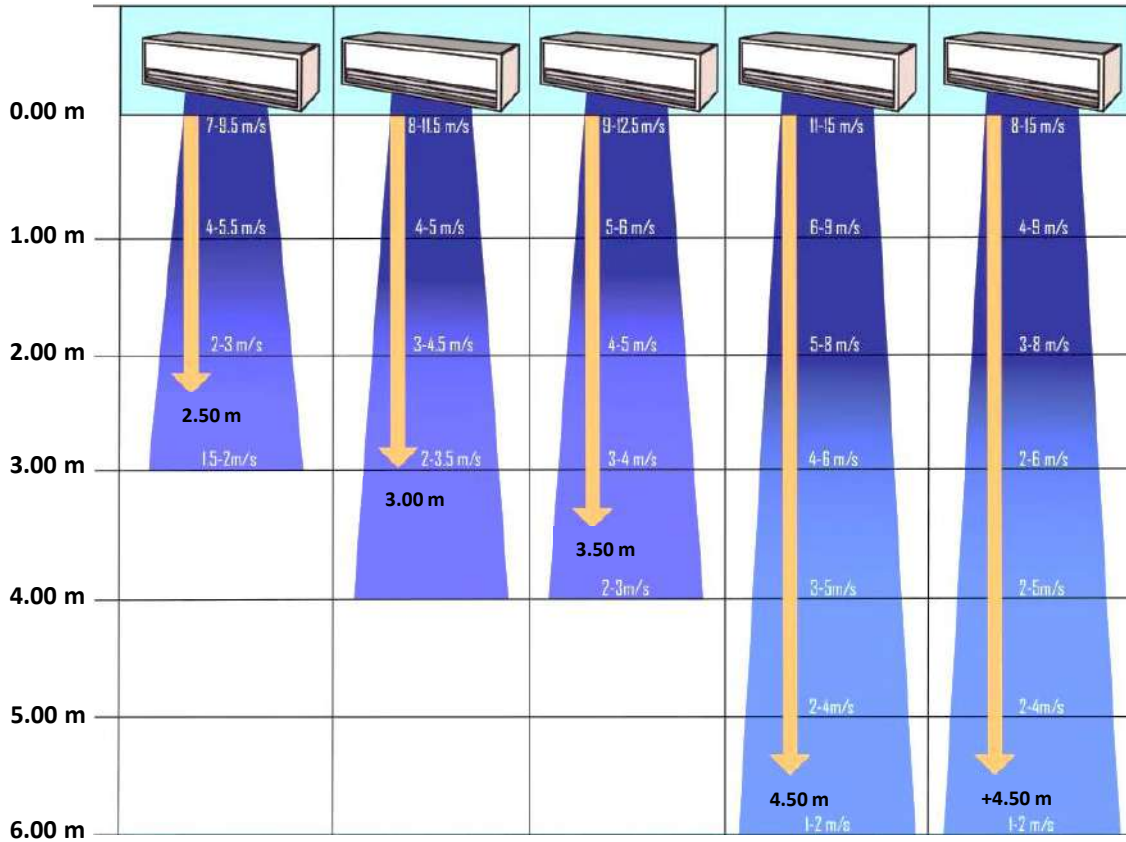

### Elementos que la componen

Elementos clave que componen la cortina de aire.

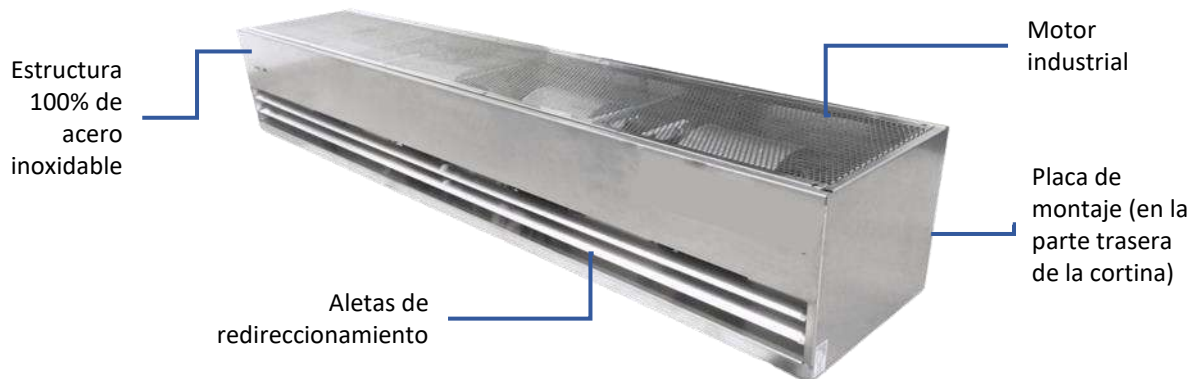





## CORTINA DE AIRE

SHI-ES-86-V01

¿Tienes dudas? ¡Mádanos un mensaje!

### Diagrama de funcionamiento

Se muestran a continuación, un diagrama en el que se observa la forma en que funciona la cortina de aire :

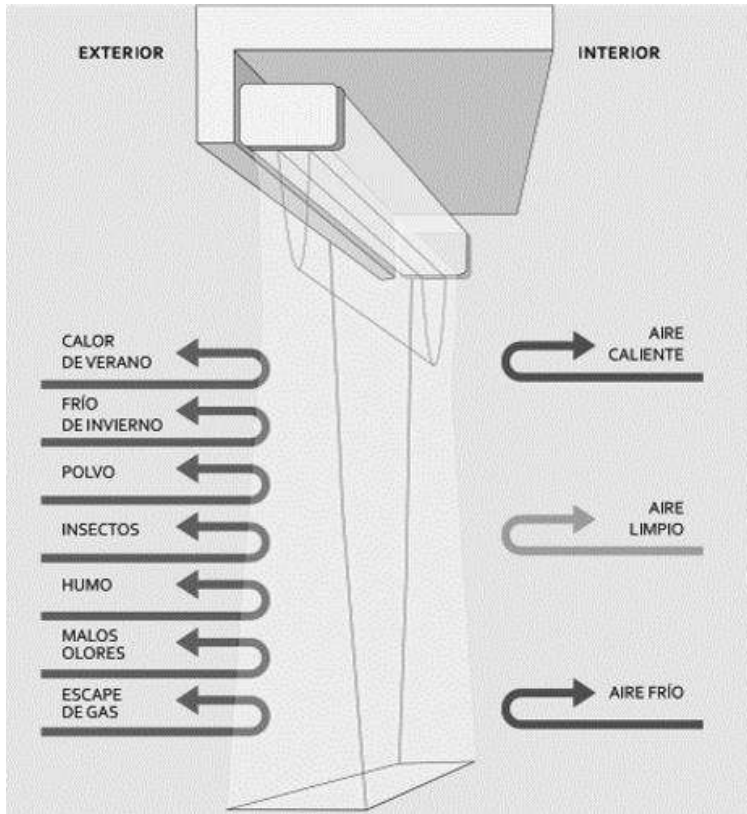

### OPERACIÓN:

Para empezar a usar la cortina de aire, una vez instalada, siga las instrucciones que siguen:

1. Encienda en interruptor
2. Seleccione la velocidad del aire (baja o alta).
3. De acuerdo al área de instalación, ajuste la dirección del viento para obtener los mejores resultados (consultar las áreas en el diagrama de abajo).

Cuarto con aire acond.

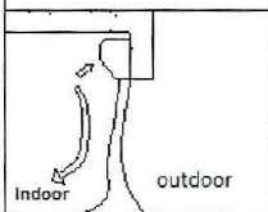

En el caso de aire acondicionado en verano, ajuste la posición de la aletas de redireccionamiento dentro del rango de 0-15° en la posición interior.

Salas climatizadas

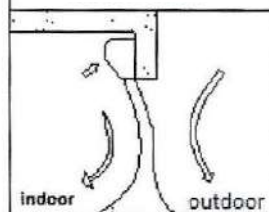

En el caso de salas climatizadas en invierno, ajuste la posición de la aletas de redireccionamiento dentro del rango de 0-15° en la posición interior-

Áreas de congelación

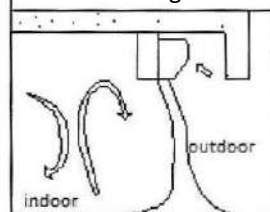

En el caso de áreas de congelación, ajuste la posición de la aletas de redireccionamiento dentro del rango de 25°.

Cocinas y comedores

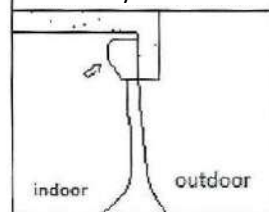

En el caso de cocinas, ajuste la posición de aletas de redireccionamiento dentro del rango de 0-15°C en la posición interior.



# IV. PUERTAS ESPECIALIZADAS





## PUERTA PIVOTANTE COMERCIAL

### SHI-ES-08-V01

#### Descripción

Puerta de apertura pivotante para cámaras frigoríficas de conservación (+0°C) y congelación (-20°C). Para uso ligero en instalaciones comerciales.

#### Información Técnica

<b>Modelo</b>	PIVOTANTE COMERCIAL INFRACA
<b>Espesor de la hoja (mm)</b>	<ul style="list-style-type: none"> <li>Conservación 0°C: 60mm</li> <li>Congelación -20°C: 80mm</li> </ul>
<b>Potencia de la resistencia calefactora</b>	<ul style="list-style-type: none"> <li>Conservación 0°C: no aplica</li> <li>Congelación: -20°C: 40 W/m</li> </ul>
<b>Ancho (paso libre) (m)</b>	Máx. 1.20 m
<b>Altura (paso libre) (m)</b>	Máx. 2.20 m
<b>Marco</b>	<ul style="list-style-type: none"> <li>Aluminio extrusionado. Acabado anodizado o lacado en blanco.</li> <li>En congelación incluyen resistencia calefactora.</li> </ul>
<b>Hojas</b>	Compacta superpuesta sobre el marco y rematada con molduras laterales de aluminio anodizado
<b>Opciones de acabados</b>	<ul style="list-style-type: none"> <li>Acero lacado (acabado estándar)</li> <li>Acero inoxidable AISI 304 2B</li> <li>PVC, diferentes colores (depende de dimensiones y uso de la puerta)</li> </ul>
<b>Requerimientos adicionales</b>	Puede instalarse con una o dos hojas.
<b>Intensidad de uso</b>	<ul style="list-style-type: none"> <li>Ligero</li> </ul>
<b>Tipo de acceso</b>	<ul style="list-style-type: none"> <li>Peatonal</li> <li>Carrito</li> </ul>
<b>Temperatura de aplicación</b>	<ul style="list-style-type: none"> <li>Refrigeración</li> <li>Congelación</li> </ul>
<b>Espacios de uso</b>	<ul style="list-style-type: none"> <li>Pequeños</li> </ul>

\*Consultar con IDEA SH otras medidas/acabados específicos de los dados en la tabla



#### Accesorios opcionales (NO incluidos)

- Cerradura con llave
- Capilla para paso aéreo
- Cierre antipánico
- Mirilla de metacrilato 300x300mm (puertas de conservación)
- Paso carretilla sobre elevado
- Muelle cierra puertas
- Placa de protección diamantada

#### Sectores de aplicación

- Industria de alimentos
- Servicios alimentarios
- Auto servicio
- Comercio
- Tiendas de conveniencia
- Farmacéutica
- Cosméticos
- Biotecnología
- Sector salud
- Laboratorios

#### Beneficios

Entre sus principales ventajas se encuentran: son puertas pre armadas (instalación fácil y rápida); adaptación a los requerimientos del proyecto (disponible en diferentes tamaños, también puede adaptarse a distintos grosores de muro); bajo mantenimiento, alta durabilidad: garantía higiénica; resistencia a la corrosión; diseño higiénico; acabado muy robusto.

#### Consideraciones de venta

- Entregas en toda la República Mexicana (Consultar precios con IDEA SH).
- NO incluye instalación.
- Los accesorios tienen un precio adicional.

**¿Tienes dudas? ¡Máhdanos un mensaje!**





## PUERTA PIVOTANTE COMERCIAL

SHI-ES-08-V01

¿Tienes dudas? ¡Mádanos un mensaje!

Accesorios opcionales (continuación)



Cerradura con llave



Mirilla 300x300mm



Paso carretilla sobre elevado



Capilla para paso aéreo



Muelle cierra puertas



Protección diamantada

### Galería de imágenes



Acabado lacado / puerta doble



Acabado inoxidable



Acabado lacado + placa diamantada



## PUERTA PIVOTANTE INDUSTRIAL

### SHI-ES-09-V01

#### Descripción

Puerta pivotante industrial idónea para cámaras frigoríficas de conservación (+0°C), congelación (-20°C) y ultra congelación (-40°C). Adecuada para vanos de grandes dimensiones, aéreos y tránsito de máquinas de mantenimiento.

#### Información Técnica

<b>Modelo</b>	PIVOTANTE INDUSTRIAL INFRACA
<b>Espesor de la hoja (mm)&gt;</b>	<ul style="list-style-type: none"> <li>Conservación 0°C: 100mm</li> <li>Congelación -20°C: 120mm</li> <li>Ultra congelación -40°C: 140mm</li> </ul>
<b>Potencia de la resistencia calefactora</b>	<ul style="list-style-type: none"> <li>Conservación 0°C: no aplica</li> <li>Congelación -20°C: 40 W/m</li> <li>Ultra congelación -40°C: 50 W/m</li> </ul>
<b>Ancho (paso libre) (m)</b>	Máx. 1.80 mm
<b>Altura (paso libre) (m)</b>	Máx. 4.00 mm
<b>Máxima superficie total (m2)</b>	Máx. 5m2
<b>Marco</b>	<ul style="list-style-type: none"> <li>Aluminio extrusionado. Acabado anodizado o lacado en blanco.</li> <li>En congelación y ultra congelación incluyen resistencia calefactora.</li> </ul>
<b>Hojas</b>	Compacta superpuesta sobre el marco y rematada con molduras laterales de aluminio anodizado
<b>Acabados</b>	<ul style="list-style-type: none"> <li>Acero lacado (acabado estándar)</li> <li>Acero inoxidable AISI 304 2B</li> <li>PVC, diferentes colores (depende de dimensiones y uso de la puerta)</li> </ul>
<b>Requerimientos adicionales</b>	Puede instalarse con una o dos hojas.
<b>Intensidad de uso</b>	<ul style="list-style-type: none"> <li>Moderado</li> <li>Intenso</li> </ul>
<b>Tipo de acceso</b>	<ul style="list-style-type: none"> <li>Peatonal</li> <li>Carrito</li> </ul>
<b>Temperatura de aplicación</b>	<ul style="list-style-type: none"> <li>Refrigeración</li> <li>Congelación</li> <li>Ultra congelación</li> </ul>
<b>Espacios de uso</b>	<ul style="list-style-type: none"> <li>Medianos</li> </ul>

\*Consultar con IDEA SH otras medidas/acabados específicos de los dados en la tabla



#### Accesorios opcionales (NO incluidos)

- Cerradura con llave
- Mirilla de metacrilato 300x300mm (puertas de conservación)
- Paso carretilla sobre elevado
- Muelle cierra puertas
- Placa de protección diamantada
- Capilla para paso aéreo
- Cierre antipánico

#### Sectores de aplicación

- Agroindustria
- Industria de alimentos
- Servicios alimentarios
- Auto servicio
- Biotecnología

#### Beneficios

Entre sus principales ventajas se encuentran: son puertas pre armadas (instalación fácil y rápida, ahorro de costos); adaptación a los requerimientos del proyecto (disponible en diferentes tamaños, también puede adaptarse a distintos grosores de muro); bajo mantenimiento, alta durabilidad; diseño higiénico; resistencia a la corrosión, acabado extremadamente robusto; resistencia de uso muy intensivo.

#### Consideraciones de venta

- Entregas en toda la República Mexicana (Consultar precios con IDEA SH).
- NO incluye instalación.
- Los accesorios tienen un precio adicional.

¿Tienes dudas? ¡Máhdanos un mensaje!



## PUERTA PIVOTANTE INDUSTRIAL

SHI-ES-09-V01

¿Tienes dudas? ¡Mádanos un mensaje!

Accesorios opcionales (continuación)



Cierre de puerta



Mirilla 300x300mm



Paso carretilla sobre elevado



Capilla para paso aéreo



Maneta interior



Muelle cierra puertas



Protección  
diamantada

Galería de imágenes



Puerta doble



Acabado lacado blanco



Acabado lacado





## PUERTA PIVOTANTE DE SERVICIO

### SHI-ES-10-V01

#### Descripción

Puerta pivotante de una o dos hojas utilizada en zonas de temperatura positiva (mayor o igual a 0°C)

#### Información Técnica

<b>Modelo</b>	PIVOTANTE DE SERVICIO INFRACA
<b>1 Hoja: Ancho (paso libre) (m)</b>	Marco Normal: Máx. 0.90 m Marco industrial: Máx. 1.20 m
<b>1 Hoja: Altura (paso libre) (m)</b>	Marco Normal: Máx. 2.20 m Marco industrial: Máx. 3.00 m
<b>2 Hojas: Ancho (paso libre) (m)</b>	Marco Normal: Máx. 2.50 m Marco industrial: Máx. 3.00 m
<b>2 Hojas: Altura (paso libre) (m)</b>	Marco Normal: Máx. 2.20 m Marco industrial: Máx. 1.20 m
<b>Marco</b>	<ul style="list-style-type: none"> <li>En aluminio lacado blanco (contramarco incluidos)</li> <li>Marco raso por defecto</li> </ul>
<b>Hojas</b>	Compacta de 40mm de espesor.
<b>Acabados</b>	<ul style="list-style-type: none"> <li>Acero lacado (acabado estándar)</li> <li>Acero inoxidable AISI 304 2B</li> <li>PVC, diferentes colores (depende de dimensiones y uso de la puerta)</li> </ul>
<b>Herrajes</b>	<ul style="list-style-type: none"> <li>Manetas de acero inoxidable con doble curva.</li> <li>Placa de protección</li> <li>Bisagras en acero inoxidable de alta durabilidad</li> </ul>
<b>Intensidad de uso</b>	<ul style="list-style-type: none"> <li>Ligero</li> <li>Moderado</li> </ul>
<b>Tipo de acceso</b>	<ul style="list-style-type: none"> <li>Peatonal</li> <li>Carrito</li> <li>Patín</li> </ul>
<b>Temperatura de aplicación</b>	<ul style="list-style-type: none"> <li>Ambiente</li> <li>Temperatura proceso frío</li> </ul>
<b>Espacios de uso</b>	<ul style="list-style-type: none"> <li>Pequeños</li> <li>Medianos</li> </ul>

\*Consultar con IDEA SH otras medidas/acabados específicos de los dados en la tabla



#### Accesorios opcionales (NO incluidos)

- Cerradura con la misma llave / doble llave / llave y condensa
- Cierre antipánico
- Mirilla de metacrilato 300x300mm
- Cierra puertas de sistema de apertura eléctrica (pulsador o código)
- Burlete guillotina

#### Sectores de aplicación

- Industria de alimentos
- Servicios alimentarios
- Farmacéutica
- Cosméticos
- Biotecnología
- Sector salud
- Laboratorios

#### Beneficios

Entre sus principales ventajas se encuentran: son puertas pre armadas (instalación fácil y rápida, ahorro de costos); adaptación a los requerimientos del proyecto (disponible en diferentes tamaños, también puede adaptarse a distintos grosores de muro); bajo mantenimiento, alta durabilidad; diseño higiénico; resistencia a la corrosión; herrajes inoxidables.

#### Consideraciones de venta

- Entregas en toda la República Mexicana (Consultar precios con IDEA SH).
- NO incluye instalación.
- Los accesorios tienen un precio adicional.

**¿Tienes dudas? ¡Máhdanos un mensaje!**



## PUERTA PIVOTANTE DE SERVICIO

SHI-ES-10-V01

¿Tienes dudas? ¡Máhdanos un mensaje!

Accesorios opcionales (continuación)



Condena de puerta



Mirilla de metacrilato



Cierre antipánico



Bisagra y marco anodizado



Maneta interior



Muelle cierra puertas

### Galería de imágenes



Puerta doble en color rojo



Puerta doble con cierre antipánico



Cierrapuertas



## PUERTA CORREDIZA COMERCIAL

### SHI-ES-11-V01

#### Descripción

Puerta corrediza para cámaras frigoríficas de conservación (+0°C) y congelación (-20°C). Uso comercial.

#### Información Técnica

<b>Modelo</b>	CORREDIZA COMERCIAL INFRACA
<b>Espesor de la hoja (mm)</b>	<ul style="list-style-type: none"> <li>Conservación 0°C: 80mm</li> <li>Congelación -20°C: 100mm</li> </ul>
<b>Potencia de la resistencia calefactora</b>	<ul style="list-style-type: none"> <li>Conservación 0°C: no aplica</li> <li>Congelación -20°C: 40 W/m</li> </ul>
<b>Ancho (paso libre) (m)</b>	Máx. 2.00 m
<b>Altura (paso libre) (m)</b>	Máx. 2.60 m
<b>Sistema de cierre</b>	<ul style="list-style-type: none"> <li>Cierre hermético con caída a 45°, apertura manual con esfuerzo mínimo</li> </ul>
<b>Marco</b>	<ul style="list-style-type: none"> <li>Aluminio extrusionado en forma de L, con doble rotura del puente térmico. Acabado anodizado o lacado en blanco.</li> <li>Se pueden adaptar a cualquier espesor de panel</li> </ul>
<b>Hojas</b>	Superpuestas sobre el marco, con inyección PUR de 40-45kg/m3.
<b>Acabados</b>	<ul style="list-style-type: none"> <li>Acero lacado (acabado estándar)</li> <li>Acero inoxidable AISI 304 2B</li> <li>PVC, diferentes colores (depende de dimensiones y uso de la puerta)</li> </ul>
<b>Intensidad de uso</b>	<ul style="list-style-type: none"> <li>Ligero</li> <li>Moderado</li> </ul>
<b>Tipo de acceso</b>	<ul style="list-style-type: none"> <li>Peatonal</li> <li>Carrito</li> <li>Patín</li> </ul>
<b>Temperatura de aplicación</b>	<ul style="list-style-type: none"> <li>Refrigeración</li> <li>Congelación</li> </ul>
<b>Espacios de uso</b>	<ul style="list-style-type: none"> <li>Medianos</li> </ul>

\*Consultar con IDEA SH otras medidas/acabados específicos de los dados en la tabla



#### Accesorios opcionales (NO incluidos)

- Cerradura con llave
- Cubre guías
- Cierre antipánico
- Mirilla 300x300mm de metacrilato (puertas de conservación)
- Asa de apoyo
- Marco con capilla para paso aéreo
- Automatización
- Electroimán de retención
- Placa de protección diamantada

#### Sectores de aplicación

- Industria de alimentos
- Servicios alimentarios
- Auto servicio
- Comercio
- Tiendas de conveniencia
- Farmacéutica
- Cosméticos
- Biotecnología
- Sector salud
- Laboratorios

#### Beneficios

Entre sus principales ventajas se encuentran: son puertas pre armadas (instalación fácil y rápida, ahorro de costos); adaptación a los requerimientos del proyecto (disponible en diferentes tamaños, también puede adaptarse a distintos grosores de muro); bajo mantenimiento, alta durabilidad; diseño higiénico; resistencia a la corrosión; ligera y versátil: marco autoportante (puede sostenerse a sí mismo); alta hermeticidad y aislamiento.

#### Consideraciones de venta

- Entregas en toda la República Mexicana (Consultar precios con IDEA SH).
- NO incluye instalación.
- Los accesorios tienen un precio adicional.

**¿Tienes dudas? ¡Máhdanos un mensaje!**





## PUERTA CORREDIZA COMERCIAL

SHI-ES-11-V01

¿Tienes dudas? ¡Mádanos un mensaje!

### Accesorios opcionales (continuación)



Sistema de cierre (con llave)



Cubre guías (superior)



Cubre guías (inferior)



Capilla para paso aéreo



Asa de apoyo



Guía inferior



Guía superior

### Galería de imágenes



Acabado inoxidable



Acabados a petición del cliente



Acabado lacado blanco



## PUERTA CORREDIZA INDUSTRIAL

### SHI-ES-12-V01

#### Descripción

Puerta corrediza industrial para cámaras frigoríficas de conservación (+0°C), congelación (-20°C) y ultra congelación (-40°C).

#### Información Técnica

<b>Modelo</b>	CORREDIZA INDUSTRIAL INFRACA
<b>Espesor de la hoja (mm)</b>	<ul style="list-style-type: none"> <li>Conservación 0°C: 90 - 100mm</li> <li>Congelación -20°C: 120mm</li> <li>Ultra congelación -40°C: 140mm</li> </ul>
<b>Potencia de la resistencia calefactora</b>	<ul style="list-style-type: none"> <li>Conservación 0°C: no aplica</li> <li>Congelación -20°C: 40 W/m</li> <li>Ultra congelación -40°C: 50 W/m</li> </ul>
<b>Ancho (paso libre) (m)</b>	Máx. 4.00 m
<b>Altura (paso libre) (m)</b>	Máx. 6.00 m
<b>Máxima superficie total (m2)</b>	Máx. 12m2
<b>Sistema de cierre</b>	<ul style="list-style-type: none"> <li>Cierre hermético con caída a 45°, apertura manual con esfuerzo mínimo</li> </ul>
<b>Marco</b>	<ul style="list-style-type: none"> <li>Aluminio extrusionado en forma de L, con doble rotura del puente térmico. Acabado anodizado o lacado en blanco.</li> <li>Se pueden adaptar a cualquier espesor de panel</li> </ul>
<b>Hojas</b>	Superpuestas sobre el marco, con inyección PUR de 40-45kg/m3.
<b>Acabados</b>	<ul style="list-style-type: none"> <li>Acero lacado (acabado estándar)</li> <li>Acero inoxidable AISI 304 2B</li> <li>PVC, diferentes colores (depende de dimensiones y uso de la puerta)</li> </ul>
<b>Intensidad de uso</b>	<ul style="list-style-type: none"> <li>Moderado</li> <li>Intenso</li> </ul>
<b>Tipo de acceso</b>	<ul style="list-style-type: none"> <li>Patín</li> <li>Montacargas</li> </ul>
<b>Temperatura de aplicación</b>	<ul style="list-style-type: none"> <li>Refrigeración</li> <li>Congelación</li> <li>Ultra congelación</li> </ul>
<b>Espacios de uso</b>	<ul style="list-style-type: none"> <li>Medianos</li> <li>Grandes</li> </ul>



#### Accesorios opcionales (NO incluidos)

- Cerradura con llave
- Cubre guías
- Asa de apoyo
- Marco con capilla para paso aéreo / cualquier tipo de marco
- Cierre antipánico
- Mirilla 300x300 de metacrilato (puertas de conservación)
- Automatización
- Electroimán de retención
- Placa de protección diamantada

#### Sectores de aplicación

- Agroindustria
- Industria de alimentos
- Auto servicio
- Centros de distribución
- Biotecnología

#### Beneficios

Entre sus principales ventajas se encuentran: son puertas pre armadas (instalación fácil y rápida, ahorro de costos); adaptación a los requerimientos del proyecto (disponible en diferentes tamaños, también puede adaptarse a distintos grosores de muro); bajo mantenimiento, alta durabilidad; diseño higiénico; resistencia a la corrosión; ligera y versátil; marco autoportante (puede sostenerse a sí mismo); alta hermeticidad y aislamiento.

#### Consideraciones de venta

- Entregas en toda la República Mexicana (Consultar precios con IDEA SH).
- NO incluye instalación.
- Los accesorios tienen un precio adicional.

\*Consultar con IDEA SH otras medidas/acabados específicos de los dados en la tabla

**¿Tienes dudas? ¡Máhdanos un mensaje!**



## PUERTA CORREDIZA INDUSTRIAL

SHI-ES-12-V01

¿Tienes dudas? ¡Mádanos un mensaje!

Accesorios opcionales (continuación)



Cierre interior



Cubre guías (superior)



Cubre guías (inferior)



Capilla para paso aéreo



Asa de apoyo



Uso sugerido: con una puerta rápida



Placa de protección diamantada

### Galería de imágenes



Acabado en PVC amarillo



Acabado inoxidable y capilla



Acabado a elección del cliente





## PUERTA CORREDIZA DE SERVICIO

### SHI-ES-13-V01

#### Descripción

Puerta corrediza para la separación entre diferentes áreas y en almacenes. Utilización en zonas de temperatura positiva (mayor o igual a 0°C)

#### Información Técnica

<b>Modelo</b>	CORREDIZA DE SERVICIO INFRACA
<b>Espesor de la hoja (mm)</b>	<ul style="list-style-type: none"> <li>• Compacta de 50 – 60 mm (manual) o 40mm (automática)</li> <li>• Inyectada en poliuretano 40-45 kg/m3 de densidad</li> </ul>
<b>Ancho (paso libre) (m)</b>	Máx. 3.00 m
<b>Altura (paso libre) (m)</b>	Máx. 3.00 m
<b>Máxima superficie total (m2)</b>	Máx. 7.50m2
<b>Sistema de cierre</b>	<ul style="list-style-type: none"> <li>• Rodamientos de PVC de alta resistencia y durabilidad</li> <li>• Acabado estético e higiénico</li> <li>• Incluye tirador interior y exterior</li> </ul>
<b>Acabados</b>	<ul style="list-style-type: none"> <li>• Acero lacado (acabado estándar)</li> <li>• Acero inoxidable AISI 304 2B</li> <li>• PVC, diferentes colores (depende de dimensiones y uso de la puerta)</li> </ul>
<b>Personalización</b>	<ul style="list-style-type: none"> <li>• Doble hoja</li> <li>• Hoja telescópica (puertas deslizables una sobre otra)</li> <li>• Automatizadas</li> </ul>
<b>Intensidad de uso</b>	<ul style="list-style-type: none"> <li>• Ligero</li> <li>• Moderado</li> </ul>
<b>Tipo de acceso</b>	<ul style="list-style-type: none"> <li>• Peatonal</li> <li>• Carrito</li> <li>• Patín</li> </ul>
<b>Temperatura de aplicación</b>	<ul style="list-style-type: none"> <li>• Ambiente</li> <li>• Temperatura proceso frío</li> </ul>
<b>Espacios de uso</b>	<ul style="list-style-type: none"> <li>• Pequeños</li> <li>• Medianos</li> </ul>

\*Consultar con IDEA SH otras medidas/acabados específicos de los datos en la tabla



#### Accesorios opcionales (NO incluidos)

- Cerradura para hoja manual
- Puede fabricarse con 2 hojas
- Asa de apoyo
- Marco con capilla para paso aéreo
- Cierre antipánico
- Mirilla de metacrilato
- Automatización, múltiples opciones de apertura y configuración: lazo magnético, pulsadores, etc.

#### Sectores de aplicación

- Industria de alimentos
- Servicios alimentarios
- Farmacéutica
- Cosméticos
- Biotecnología
- Sector salud
- Laboratorios

#### Beneficios

Entre sus principales ventajas se encuentran: son puertas pre armadas (instalación fácil y rápida, ahorro de costos); adaptación a los requerimientos del proyecto (disponible en diferentes tamaños, también puede adaptarse a distintos grosores de muro); bajo mantenimiento, alta durabilidad; diseño higiénico; resistencia a la corrosión; guía con protección de la banda de rodadura.

#### Consideraciones de venta

- Entregas en toda la República Mexicana (Consultar precios con IDEA SH).
- NO incluye instalación.
- Los accesorios tienen un precio adicional.

**¿Tienes dudas? ¡Máhdanos un mensaje!**



## PUERTA CORREDIZA DE SERVICIO

SHI-ES-13-V01

¿Tienes dudas? ¡Mádanos un mensaje!

Accesorios opcionales (continuación)



Maneta para cierre manual



Cubre guías (superior)



Cubre guías (inferior)



Capilla para paso aéreo



Automatización



Mirilla de metacrilato

### Galería de imágenes



Acabado en PVC azul



Acabado blanco lacado



## PUERTA BATIENTE (VAIVÉN)

### SHI-ES-14-V01

#### Descripción

Puerta batiente que se usa en ambientes climatizados con temperatura positiva (mayor o igual a 0°C). Uso en zonas de paso con tráfico intenso.

#### Información Técnica

<b>Modelo</b>	BATIENTE (VAIVÉN) INFRACA
<b>Espesor de la hoja (mm)</b>	<ul style="list-style-type: none"> <li>• Compactas de 40mm de espesor</li> </ul>
<b>1 Hoja: Ancho (paso libre) (m)</b>	Máx. 1.20 m
<b>1 Hoja: Altura (paso libre) (m)</b>	Máx. 3.00 m
<b>2 Hojas: Ancho (paso libre) (m)</b>	Máx. 2.40 m
<b>2 Hojas: Altura (paso libre) (m)</b>	Máx. 3.00 m
<b>Marco</b>	<ul style="list-style-type: none"> <li>• Sistema de marco y contramarco para adaptarse a cualquier espesor</li> <li>• Mirilla central de PET-G</li> </ul>
<b>Hojas</b>	<ul style="list-style-type: none"> <li>• Bastidor formado perimetralmente por cantonera de aluminio lacado blanco y PP blanco.</li> </ul>
<b>Acabados</b>	<ul style="list-style-type: none"> <li>• Polipropileno</li> <li>• Banda color (paso de personas)</li> </ul>
<b>Requerimientos adicionales</b>	Fijación atornillada cualquier superficie
<b>Intensidad de uso</b>	<ul style="list-style-type: none"> <li>• Ligero</li> <li>• Moderado</li> </ul>
<b>Tipo de acceso</b>	<ul style="list-style-type: none"> <li>• Peatonal</li> <li>• Carrito</li> <li>• Patín</li> </ul>
<b>Temperatura de aplicación</b>	<ul style="list-style-type: none"> <li>• Ambiente</li> <li>• Temperatura proceso frío</li> </ul>
<b>Espacios de uso</b>	<ul style="list-style-type: none"> <li>• Espacios de procesos en los que se requiera de entras y salidas fluidas</li> </ul>

\*Consultar con IDEA SH otras medidas/acabados específicos de los dados en la tabla



#### Accesorios opcionales (NO incluidos)

- Bisagras de poliamida con retención a 90°
- Defensa ala de avión inoxidable / bumper polietileno a medida (de serie)
- Hoja de batiente suelta
- Cerradura inoxidable
- Mirilla a medida (PET)
- Capilla de paso aéreo

#### Sectores de aplicación

- Industria de alimentos
- Servicios alimentarios
- Auto servicio
- Cosméticos
- Biotecnología
- Agroindustria

#### Beneficios

Entre sus principales ventajas se encuentran: son puertas pre armadas (instalación fácil y rápida, ahorro de costos); adaptación a los requerimientos del proyecto (disponible en diferentes tamaños, también puede adaptarse a distintos grosores de muro); bajo mantenimiento, alta durabilidad; diseño higiénico; resistencia a la corrosión; protección de serie de

Otros beneficios de este tipo de puerta son:

- Protección de serie de polipropileno
- Puerta inyectada individualmente con mirilla en serie

#### Consideraciones de venta

- Entregas en toda la República Mexicana (Consultar precios con IDEA SH).
- NO incluye instalación.
- Los accesorios tienen un precio adicional.

¿Tienes dudas? ¡Mádanos un mensaje!





## PUERTA BATIENTE (VAIVÉN)

SHI-ES-14-V01

¿Tienes dudas? ¡Mádanos un mensaje!

Accesorios opcionales (continuación)



Defensa de serie



Bisagras de poliamida



Mirilla



Cerradura inoxidable



Defensa con bumper



Disponible en 1 hoja



Defensa de ala de avión inoxidable

### Galería de imágenes



Acabado inoxidable



Acabado blanco lacado (2 hojas / 1 hoja)

Acabado blanco lacado



## PUERTA RÁPIDA FRIGORÍFICA

### SHI-ES-15-V01

#### Descripción

Puerta frigorífica para conservación (+0°C) y congelación (-20°C), idealmente instalada con una puerta frigorífica dentro de cámaras de frío en cualquier sector industrial.

#### Información Técnica

<b>Modelo</b>	RAPIDA FRIGORÍFICA INFRACA
<b>Motor</b>	<ul style="list-style-type: none"> <li>De serie: 3x380/400VAC+N+PE, 0.37Kw, 90rpm, IP65</li> <li>Uso en áreas de hasta -25°C</li> </ul>
<b>Ancho (paso libre) (m)</b>	Máx. 3.50 m
<b>Altura (paso libre) (m)</b>	Máx. 5.50 m
<b>Estructura</b>	<ul style="list-style-type: none"> <li>Guías de aluminio anodizado</li> <li>Sistema de dintel dinámico, se adapta a la lona para evitar el paso del aire y la pérdida de la temperatura.</li> <li>Consola de apoyo y fijaciones</li> <li>Lona sin mirilla</li> </ul>
<b>Cuadro de maniobras</b>	<ul style="list-style-type: none"> <li>Control digital de regulación y posicionamiento de la puerta</li> <li>Modelo con enchufe: CEE3P +N+T16A 400V IP65, 24V, 50-60 HZ</li> <li>Conexión trifásica: 3x380 / 400 VAC+N+PE</li> </ul>
<b>Seguridad</b>	<ul style="list-style-type: none"> <li>Paro de emergencia en botonera exterior e interior</li> <li>Temp. positiva: barreras de fotocélulas</li> <li>Temp. negativa: fotocélula tipo emisor-receptor.</li> <li>Sistema No Frost.</li> </ul>
<b>Intensidad de uso</b>	<ul style="list-style-type: none"> <li>Moderado</li> <li>Intenso</li> </ul>
<b>Tipo de acceso</b>	<ul style="list-style-type: none"> <li>Montacargas</li> </ul>
<b>Temperatura de aplicación</b>	<ul style="list-style-type: none"> <li>Ambiente</li> <li>Refrigeración</li> <li>Congelación</li> </ul>
<b>Espacios de uso</b>	<ul style="list-style-type: none"> <li>Grandes</li> </ul>

\*Consultar con IDEA SH otras medidas/acabados específicos de los datos en la tabla



#### Accesorios opcionales (NO incluidos)

- Múltiples opciones de apertura: radar, tirador, campo magnético y mando.
- Lacado blanco (acabado)
- Baliza intermitente
- Doble sistema calefactor (temp. negativa)
- Cubre motor

#### Sectores de aplicación

- Agroindustria
- Industria de alimentos
- Centros de distribución

#### Beneficios

Entre sus principales ventajas se encuentran: son puertas pre armadas (instalación fácil y rápida, ahorro de costos); adaptación a los requerimientos del proyecto (disponible en diferentes tamaños); bajo mantenimiento, alta durabilidad: diseño higiénico; resistencia a la corrosión; pérdida mínima de frío al abrir la cámara; reduce el consumo eléctrico de las cámaras; no genera hielo en partes fundamentales ni de paso.

#### Consideraciones de venta

- Entregas en toda la República Mexicana (Consultar precios con IDEA SH).
- NO incluye instalación.
- Los accesorios tienen un precio adicional.

**¿Tienes dudas? ¡Máhdanos un mensaje!**



## PUERTA RÁPIDA FRIGORÍFICA

SHI-ES-15-V01

¿Tienes dudas? ¡Mádanos un mensaje!

Accesorios opcionales (continuación)

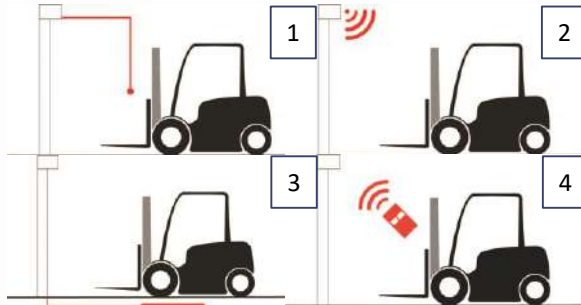

Diferentes sistemas de apertura

1. Tirador
2. Radar
3. Campo magnético
4. Mando



Baliza intermitente



Posibilidad de acabado lacado blanco



Uso sugerido: con una puerta corrediza



Cubre motor

### Galería de imágenes



Acabado en lona azul



Acabado blanco lacado





## PUERTA RÁPIDA INDUSTRIAL

### SHI-ES-16-V01

#### Descripción

Puertas para zonas de alto tránsito y necesidad de maniobras rápidas de apertura y cierre. Zonas de temperatura positiva (mayor o igual a 0°C)

#### Información Técnica

<b>Modelo</b>	RÁPIDA INDUSTRIAL INFRACA
<b>Motor</b>	<ul style="list-style-type: none"> <li>De serie: 3x230 VAC+N+PE, 0.5 CV, 160rpm, IP54</li> <li>Velocidad de apertura: 0.93 m/s</li> <li>Bajo nivel de ruido (engranajes)</li> </ul>
<b>Ancho (paso libre) (m)</b>	Máx. 4.00 m
<b>Altura (paso libre) (m)</b>	Máx. 3.40 m
<b>Estructura</b>	<ul style="list-style-type: none"> <li>Dintel y guías de aluminio extrusionado anodizado</li> <li>Consola de apoyo, fijaciones y tornillería en acero inoxidable.</li> <li>Tejido PVC con nylon entretelado de alta resistencia, 1mm de espesor</li> <li>Ventana transparente 400x1200mm</li> </ul>
<b>Cuadro de maniobras</b>	<ul style="list-style-type: none"> <li>Control digital de regulación y posicionamiento de la puerta</li> <li>Modelo con enchufe: CEE3P +N+T16A 400V IP65, 24V, 50 HZ</li> <li>Conexión trifásica: 3x380 / 400 VAC+N+PE</li> </ul>
<b>Seguridad</b>	<ul style="list-style-type: none"> <li>Paro de emergencia en botonera exterior e interior</li> <li>Barrera de fotocélulas</li> <li>Fácil extracción manual de lona</li> </ul>
<b>Intensidad de uso</b>	<ul style="list-style-type: none"> <li>Moderado</li> <li>Intenso</li> </ul>
<b>Tipo de acceso</b>	<ul style="list-style-type: none"> <li>Montacargas</li> </ul>
<b>Temperatura de aplicación</b>	<ul style="list-style-type: none"> <li>Ambiente</li> <li>Refrigeración</li> <li>Congelación</li> </ul>
<b>Espacios de uso</b>	<ul style="list-style-type: none"> <li>Grandes</li> </ul>

\*Consultar con IDEA SH otras medidas/acabados específicos de los datos en la tabla



#### Accesorios opcionales (NO incluidos)

- Múltiples opciones de apertura: radar, tirador, campo magnético, mando, sensor de detección.
- Cubre motor
- Opción de cuadro de maniobras monofásico
- Dintel reducido
- Perfiles lacados en blanco
- Baliza intermitente
- Junta higiénica
- Pulsador sin contacto IP65
- Mirillas adicionales a medida.

#### Sectores de aplicación

- Agroindustria
- Industria de alimentos
- Centros de distribución

#### Beneficios

Entre sus principales ventajas se encuentran: son puertas pre armadas (instalación fácil y rápida, ahorro de costos); adaptación a los requerimientos del proyecto (disponible en diferentes tamaños); bajo mantenimiento, alta durabilidad: diseño higiénico; resistencia a la corrosión; certificación UNE-EN 13241-1 con resistencia al viento Clase2 con marcado CE.

#### Consideraciones de venta

- Entregas en toda la República Mexicana (Consultar precios con IDEA SH).
- NO incluye instalación.
- Los accesorios tienen un precio adicional.

**¿Tienes dudas? ¡Máhdanos un mensaje!**



## PUERTA RÁPIDA FRIGORÍFICA

SHI-ES-16-V01

¿Tienes dudas? ¡Mádanos un mensaje!

Accesorios opcionales (continuación)

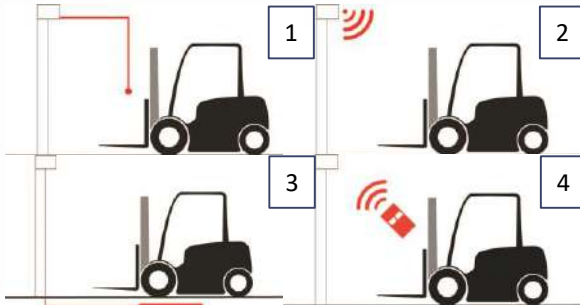

Diferentes sistemas de apertura

1. Tirador
2. Radar
3. Campo magnético
4. Mando



Baliza intermitente



Cubre motor

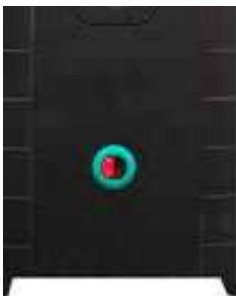

Pulsador sin contacto



Con mirillas



Colores disponibles para lona

Galería de imágenes



Puertas en diferentes colores de lona



## VENTANA PARA ÁREAS REFRIGERADAS

### SHI-ES-87-V01

#### Descripción

Ventana para para áreas de temperatura positiva(+0°C). Permite la visualización de actividades en zonas de procesos y permite un mejor control de la producción.

#### Información Técnica

<b>Modelo</b>	VENTANA PARA ÁREAS REFRIGERADAS
<b>Temperatura de trabajo</b>	Refrigeración +0°C
<b>Ancho (m)</b>	Máx. 2.00 m
<b>Altura (m)</b>	Máx. 2.00 m
<b>Área total (m2)</b>	Máx. 2.00 m2
<b>Marco</b>	Aluminio lacado blanco con contramarco adaptado al espesor del panel que se necesite o para obra (muro de concreto o block).
<b>Características</b>	<ul style="list-style-type: none"> <li>• Perfil con doble rotura de puente térmico.</li> <li>• Cristal Climalit® (vidrios con doble acristalamiento, con una cámara de aire entre ambos cristales). con cámara de 5/14/6 (es decir, un cristal de 5mm, la cámara de 14mm, y el otro cristal de 6mm).</li> </ul>
<b>Opciones de acabados</b>	<ul style="list-style-type: none"> <li>• Aluminio lacado (acabado estándar)</li> </ul>
<b>Temperatura de aplicación</b>	<ul style="list-style-type: none"> <li>• Refrigeración</li> </ul>
<b>Espacios de uso</b>	<ul style="list-style-type: none"> <li>• Áreas de proceso con temperatura 0C+.</li> <li>• Pasillos</li> <li>• Módulos</li> <li>• Oficinas dentro de áreas de procesos, miradores desde oficinas.</li> </ul>
<b>Programa de control de vidrio</b>	Tiene película para proteger el cristal de rotura quedando como vidrio esencial con protección.
<b>Datos adicionales</b>	Se usa para ver entre dos áreas que tienen temperatura negativa o una con temperatura negativa y una positiva: evitando el empañamiento y la condensación.

\*Consultar con IDEA SH otras medidas/acabados específicos de los dados en la tabla



#### Accesorios opcionales (NO incluidos)

La ventana puede encargarse con los siguientes elementos:

- Cristal laminar (acristalamiento de seguridad compuesto por dos o más vidrios unidos por medio de una o varias láminas de butiral de polivinilo, también conocido como película antiestallamiento).
- Ventano de metacrilato 5mm.

#### Sectores de aplicación

- Agroindustria
- Industria de alimentos
- Servicios alimentarios
- Auto servicio
- Comercio
- Tiendas de conveniencia
- Farmacéutica
- Cosméticos
- Centros de distribución
- Biotecnología
- Sector salud
- Laboratorios

#### Beneficios

Entre sus principales ventajas se encuentran:

- Flexibilidad y ahorro de costes.
- Gran aislamiento térmico y acústico.
- Permite la visualización del proceso sin obstaculizarlo.
- Evita la condensación.

#### Consideraciones de venta

- Entregas en toda la República Mexicana (Consultar precios con IDEA SH).
- NO incluye instalación.
- Los accesorios tienen un precio adicional.

**¿Tienes dudas? ¡Mádanos un mensaje!**





# PUERTA RÁPIDA DE CONGELACIÓN

## SHI-ES-88-V01

### Descripción

Puerta rápida para áreas de refrigeración y congelación, resistente a temperaturas negativas de hasta -40°C. Gracias a su estructura fabricada en multi composite con resistencias térmicas evita la condensación y la congelación.

### Información Técnica

<b>Modelo</b>	PUERTA RÁPIDA DE CONGELACIÓN
<b>Temperatura de trabajo</b>	8°C hasta -40°C
<b>Motor</b>	Moto reductor de 1 HP alimentado a 220v, 3F,60Hz, encapsulado y con resistencias térmicas.
<b>Ancho (paso libre) (m)</b>	1.50m hasta 4.00m
<b>Altura (paso libre) (m)</b>	1.50m hasta 4.50m
<b>Material de fabricación</b>	Cortina apilable con triple capa de PVC. Cortina soldada en alta frecuencia panel por panel sin mirilla para evitar la pérdida de energía. Con tubos de 40mm de diámetro en el perímetro de la cortina para evitar deformaciones. Faldón flexible en la parte inferior.
<b>Velocidad de apertura</b>	1m/s, con temporizador ajustable en función de las necesidades del cliente.
<b>Cuadro de mando</b>	<ul style="list-style-type: none"> <li>Fabricado en PVC, equipado con controlador lógico PLC con pantalla LCD para ser instalado en el exterior del cuarto frío y lo más cerca posible de la puerta.</li> <li>Incluye botonera para parada de emergencia, botón de subida y bajada y switch para corte de corriente.</li> </ul>
<b>Accesorios incluidos</b>	<ul style="list-style-type: none"> <li>Dos torretas de luz.</li> <li>Un juego de fotocélulas (sensores) ubicados a 50.00 cm del piso.</li> </ul>
<b>Consideraciones adicionales</b>	Puede estar un plazo máximo de 6hrs sin un ciclo de apertura y cierre que dura 10s, evitando la acumulación de hielo.

\*Consultar con IDEA SH otras medidas/acabados específicos de los dados en la tabla



### Sectores de aplicación

- Industria de alimentos
- Servicios alimentarios
- Auto servicio
- Comercio
- Tiendas de conveniencia
- Farmacéutica
- Cosméticos
- Biotecnología
- Sector salud
- Laboratorios

### Beneficios

Entre sus principales ventajas se encuentran:

- Instalación fácil y rápida.
- Aspecto estético, higiénico y sanitario.
- Puede instalarse en el interior de cámaras de congelación.
- Pérdida mínima de frío al abrir la cámara.
- Reduce el consumo eléctrico de las cámaras.
- Bajo mantenimiento y alta durabilidad.

### Colores disponibles



Blanco  
RAL 9010



Beige  
RAL 1014



Azul claro  
RAL 5015



Verde claro  
RAL 6018



Azul oscuro  
RAL 5010



Verde oscuro  
RAL 6026

### Consideraciones de venta

- Entregas en toda la República Mexicana (Consultar precios con IDEA SH).
- NO incluye instalación.

**¿Tienes dudas? ¡Mádanos un mensaje!**



## PUERTA RÁPIDA DE CONGELACIÓN

SHI-ES-88-V01

¿Tienes dudas? ¡Mádanos un mensaje!

### Elementos que la componen

Elementos clave que componen la puerta rápida de refrigeración.





## PUERTA SANITARIA

### SHI-ES-89-V01

#### Descripción

Puerta de apertura pivotante para zonas de temperatura positiva (+0°C). Para uso ligero en instalaciones comerciales.



#### Información Técnica

<b>Modelo</b>	PUERTA SANITARIA
<b>Temperatura de trabajo</b>	Zonas de temperatura positiva: +0°C
<b>Ancho (paso libre) (m)</b>	Hasta 1.10 m
<b>Altura (paso libre) (m)</b>	Hasta 2.20 m
<b>Marco de la puerta</b>	Marco de perfil de aluminio anodizado resistente a solución salina. Con sus cantos redondeados y tornillos de fijación ocultos. Compuesto por el marco y el contra marco, puede adaptarse a espesores entre 65 y 150mm.
<b>Hoja</b>	Espesor de 40mm Construida sobre un bastidor estructurado con perfiles de zinc y aluminio y placas de acero galvanizado de 5mm de espesor. Se inyecta con poliuretano libre de CFC Revestimiento de acero pre pintado con un espesor final de 0.5mm, base galvanizado, imprimante epóxico y terminación poliéster, la superficie es lisa sin uniones.
<b>Acabados</b>	Disponible en 7 colores estándar y 3 materiales: acero pre pintado, acero inoxidable y plástico ABS.
<b>Puertas dobles</b>	<ul style="list-style-type: none"><li>• Aplican las mismas especificaciones, solo que en doble hoja.</li></ul>
<b>Intensidad de uso</b>	<ul style="list-style-type: none"><li>• Peatonal intenso</li></ul>
<b>Temperatura de aplicación</b>	<ul style="list-style-type: none"><li>• Conservación (+0°C)</li></ul>
<b>Espacios de uso</b>	<ul style="list-style-type: none"><li>• Pequeños</li></ul>

\*Consultar con IDEA SH otras medidas/acabados específicos de los dados en la tabla

#### Accesorios opcionales (NO incluidos)

- Mirilla con marco de ABS y termo panel de policarbonato
- Cierra puertas hidráulico
- Barra anti pánico
- Puertas de doble hoja
- Cerradura con llave

#### Sectores de aplicación

- Industria de alimentos
- Servicios alimentarios
- Auto servicio
- Comercio
- Tiendas de conveniencia
- Farmacéutica
- Cosméticos
- Biotecnología
- Sector salud
- Laboratorios

#### Beneficios

Entre sus principales ventajas se encuentran:

- Instalación fácil y rápida.
- Aspecto estético, higiénico y sanitario.
- Puerta multiusos, sumamente versátil.
- Resistente a la corrosión.
- Adaptable a diferentes espesores de muro.

#### Consideraciones de venta

- Entregas en toda la República Mexicana (Consultar precios con IDEA SH).
- NO incluye instalación.
- Los accesorios tienen un precio adicional.

¿Tienes dudas? ¡Máhdanos un mensaje!





## PUERTA SANITARIA

SHI-ES-89-V01

¿Tienes dudas? ¡Mádanos un mensaje!

### Elementos que la componen

Elementos clave que componen la puerta sanitaria.

Marco de aluminio anodizado (incluye contra marco)

Mirilla: marco ABS y termopanel de policarbonato

Puertas equipadas con 2-3 bisagras de fundición de aluminio inyectada a presión, dependiendo del tamaño de la hoja.

Cierra puertas hidráulico calculado para el peso y ancho de la hoja

Cerraduras con manilla de acero inoxidable, acabado de aluminio pintado o acero inoxidable.

### Materiales de revestimiento disponibles



Acero inoxidable



Acero pre pintado



Plástico ABS

### Colores disponibles



Blanco



Amarillo



Rojo



Azul



Verde



Gris



Negro

\*Consultar con IDEA SH la disponibilidad de los materiales de revestimiento y colores.



# V. SISTEMAS DE PROTECCIÓN DE PUERTAS



VOLVER



## BOLARDO

### SHI-ES-50-V01

#### Descripción

Bolardo o mono tubo de protección vertical, de 1.00m de longitud, fabricado en acero al carbón de 3" o 4" de diámetro, en cédulas 30 o 40. Acabado galvanizado por inmersión en caliente y pintura electrostática.

#### Información Técnica

<b>Modelo</b>	BOLARDO
<b>Longitud</b>	1.00 m
<b>Diámetro</b>	<ul style="list-style-type: none"> <li>• 3" (7.62 cm)</li> <li>• 4" (10.16 cm)</li> </ul>
<b>Cédula</b>	<ul style="list-style-type: none"> <li>• 30</li> <li>• 40</li> </ul>
<b>Material de fabricación</b>	Acero al carbón
<b>Acabado</b>	<ul style="list-style-type: none"> <li>• <b>Galvanizado por inmersión en caliente:</b> procedimiento mediante el cual se protege al acero mediante un recubrimiento de zinc, creando una barrera impermeable en el bolardo.</li> <li>• <b>Pintura electrostática</b> como acabado final: es un recubrimiento aplicado en polvo en el elemento, logrando un acabado uniforme y sellado hermético.</li> </ul>
<b>Instalación</b>	<p>Par este elemento se consideran dos formas de fijación al piso:</p> <ul style="list-style-type: none"> <li>• Ahogable: se dejan 30cm adicionales de longitud para su ahogado en concreto en el área a instalar (longitud final de 1.30m).</li> <li>• Taqueteable: se agrega una placa en la base para fijación al piso mediante taquetes.</li> </ul>
<b>Colores disponibles</b>	<ul style="list-style-type: none"> <li>• Blanco</li> <li>• Negro</li> <li>• Amarillo tráfico</li> <li>• Otros colores disponibles bajo pedido, consultar disponibilidad.</li> </ul>

\*Consultar con IDEA SH otras medidas/acabados específicos de los dados en la tabla



#### Sectores de aplicación

- Agroindustria
- Industria de alimentos
- Servicios alimentarios
- Auto servicio
- Comercio
- Tiendas de conveniencia
- Farmacéutica
- Cosméticos
- Centros de distribución
- Biotecnología
- Sector salud
- Laboratorios

#### Beneficios

- Entre sus principales ventajas se encuentran:
- Garantiza la protección de puertas, panel o equipo ante golpes de montacargas o patines.
  - Alta resistencia de la estructura de acero.
  - Instalación fácil y rápida.
  - Mínimo mantenimiento.
  - Ideal para zonas de tamaño reducido que requieren protección.

#### Colores disponibles

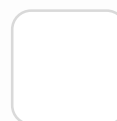

Blanco



Negro



Amarillo tráfico

#### Consideraciones de venta

- Entregas en toda la República Mexicana (Consultar precios con IDEA SH).
- NO incluye instalación.

¿Tienes dudas? ¡Máhdanos un mensaje!





## BOLARDO

SHI-ES-50-V01

¿Tienes dudas? ¡Máhdanos un mensaje!

### Diagramas del elemento

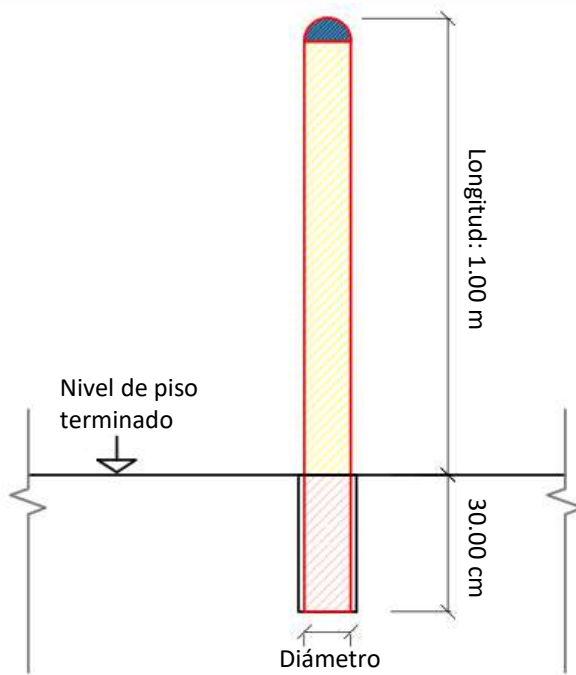

Bolardo ahogable en concreto

Para este tipo de bolardo, se dejan 30cm extra al elemento para ahogarlo en el concreto, quedando de un largo tota de 1.30m.

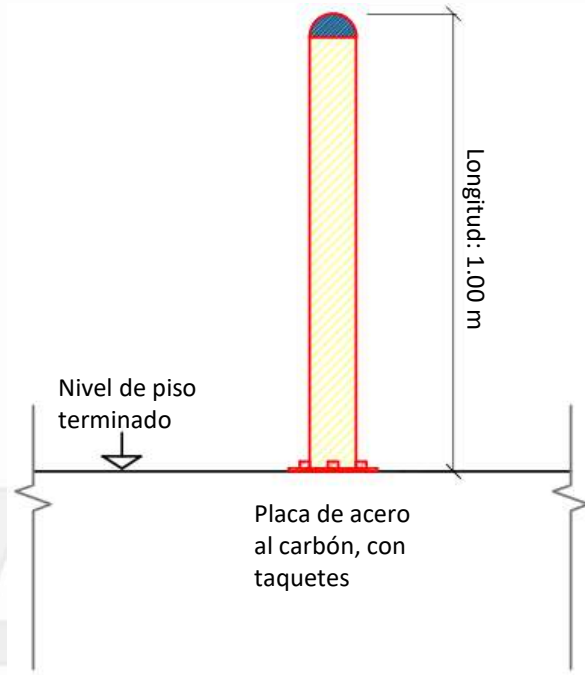

Bolardo taqueteable a piso

Para este tipo de bolardo, la longitud de 1.00m se conserva, solo se agrega una placa base para su anclaje piso, mediante taquetes expansivos.



Ilustración del elemento



## BOLARDO DE POLIETILENO

### SHI-ES-90-V01

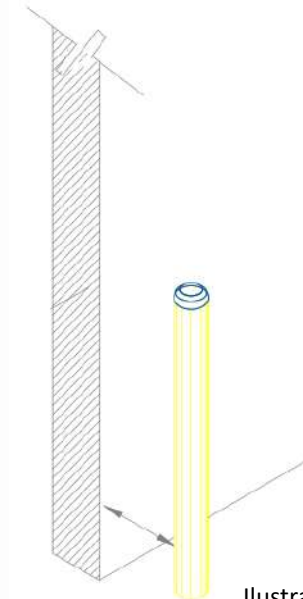
#### Descripción

Bolardo o mono tubo de protección vertical, de 40cm de longitud, fabricado en polietileno de alta densidad, resistente a la corrosión y sin pintura.

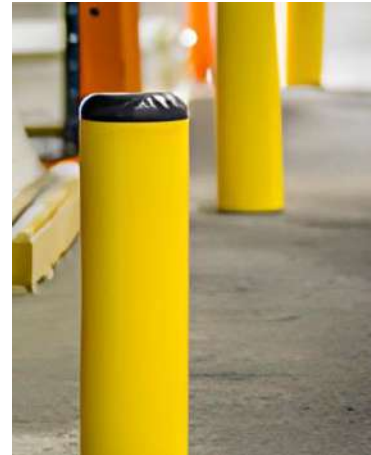

#### Información Técnica

<b>Modelo</b>	BOLARDO DE POLIETILENO
<b>Diámetros disponibles</b>	<ul style="list-style-type: none"> <li>• 120.00 mm</li> <li>• 180.00 mm</li> </ul>
<b>Altura (cm)</b>	• 40.00 cm
<b>Diámetro de la varilla (mm)</b>	30.00 mm (varilla de fijación que va dentro del elemento)
<b>Perforado</b>	Para realizar la instalación se requiere la perforación de un hueco de 68mm de diámetro y 15cm de profundidad para anclar el bolardo al piso. <b>(Obra civil no incluida)</b>
<b>Material de fabricación</b>	Polietileno de alta densidad en color amarillo, con protección ante rayos UV. Varilla de acero A-4.6, encamisada en tubo de PVC.
<b>Resistente a</b>	Resiste golpes de montacargas y patines.

#### Sectores de aplicación

- Agroindustria
- Industria de alimentos
- Servicios alimentarios
- Auto servicio
- Comercio
- Tiendas de conveniencia
- Farmacéutica
- Cosméticos
- Centros de distribución
- Biotecnología
- Sector salud
- Laboratorios

#### Beneficios

- Entre sus principales ventajas se encuentran:
- Instalación fácil y rápida; sin daños al suelo.
  - Aspecto estético, higiénico y sanitario.
  - Requiere de un mantenimiento mínimo: no se oxidan ni se despintan.
  - Es ideal para zonas de tamaño reducido que requieren protección.
  - Fijaciones ocultas.
  - Elementos de alta resistencia ante impactos (montacargas y patines).
  - Uso alimentario.
  - Fácil limpieza: solo con agua.
  - No desarrollan hongos ni bacterias.
  - Alta durabilidad.
  - Son de grado alimenticio.
  - Resistentes a químicos.

#### Consideraciones de venta

- Entregas en toda la República Mexicana (Consultar precios con IDEA SH).
- NO incluye instalación.

\*Consultar con IDEA SH otras medidas/acabados específicos de los dados en la tabla



**Problema**

**Solución**

**¿Tienes dudas? ¡Mádanos un mensaje!**



## BOLARDO DE POLIETILENO

SHI-ES-90-V01

¿Tienes dudas? ¡Mádanos un mensaje!

### Elementos que componen al bolardo



- A Polietileno de alta densidad**  
Material altamente resistente con mejor comportamiento ante golpes que el acero y el hormigón. Cumple las normativas de materiales en contacto con los alimentos, por lo cual es ideal para su uso en la industria alimenticia.
- B Varilla**  
Varilla de acero A – 4.6 que permite más deformación sin rotura.
- C Neopreno**  
Neopreno especial para sellar la junta de la protección y evitar cualquier filtración.
- D Tubo PVC**  
Encamisado de PVC que facilita la sustitución de la varilla.
- E Sistema de anclaje**  
Garantiza la máxima sujeción y resistencia del bolardo y permite, en caso necesario, la sustitución de la varilla.
- F Cuerpo macizo**  
Fabricado en piezas macizas para otorgarle la máxima resistencia. Además no existe pintura ya que el pigmento es de la materia prima, Dicho pigmento tiene protección para rayos UV.
- G Resistente a la deformación**  
Material libre de mantenimiento y resistente a los impactos, gracias al polietileno de alta densidad el golpe es absorbido regresando a su posición original.

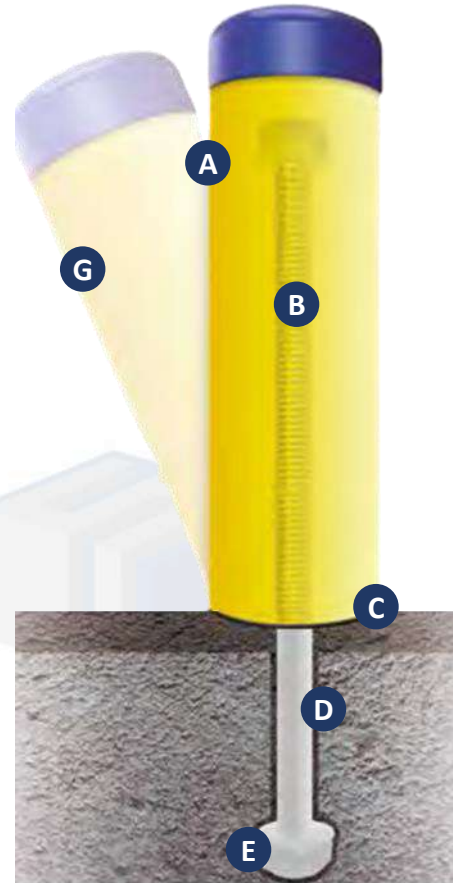



## BOLARDO DE POLIETILENO

SHI-ES-90-V01

¿Tienes dudas? ¡Mádanos un mensaje!

### Montaje del bolardo

A continuación se muestra el diagrama de instalación del bolardo, desde la perforación hasta el sencillo montaje. Cabe resaltar de IDEA SH no realiza trabajos de instalación, solo suministro del elemento.

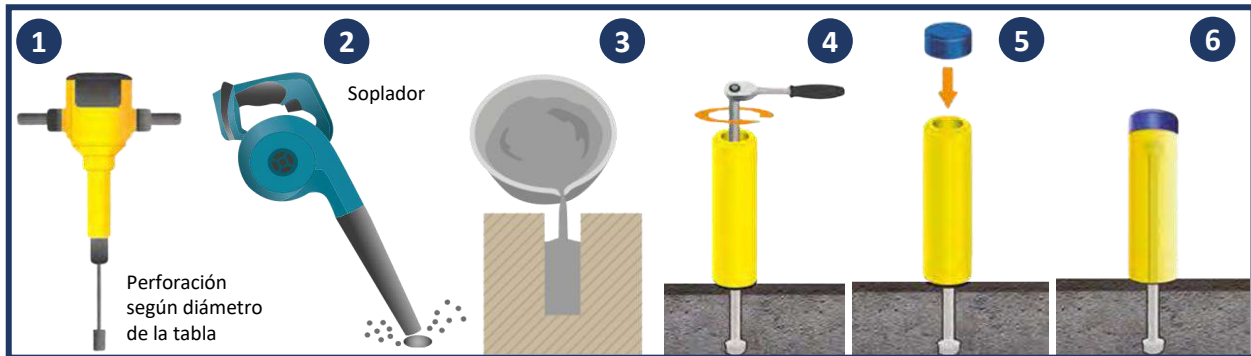

### Ventajas económicas

A diferencia de los bolardos metálicos tradicionales, los bolardos de polietileno también son una buena inversión a medio plazo que se pueda amortizar gracias a un coste mínimo de mantenimiento y su posibilidad de reparación de forma rápida y económica.



**AHORRO INICIAL – DETERIORO + MANTENIMIENTO = 100% SOBRE COSTO**



**COSTO INICIAL – DURABILIDAD + RECUPERACIÓN = 100% AHORRO**





## BOLARDO DE POLIETILENO

SHI-ES-90-V01

¿Tienes dudas? ¡Mádanos un mensaje!

### Galería de imágenes

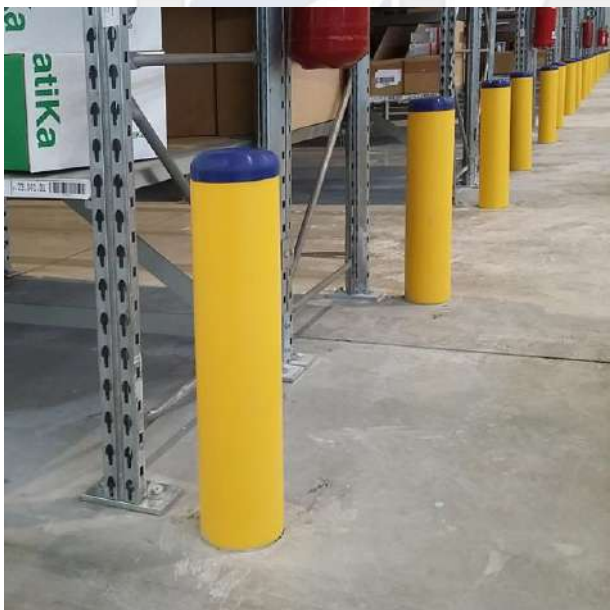



## GUARDARRAIL

### SHI-ES-51-V01

#### Descripción

Guardarrail o tubo horizontal de protección, de diferentes longitudes, altura de 30cm, fabricado en acero al carbón de 3" o 4" de diámetro, en cédulas 30 o 40. Acabado galvanizado por inmersión en caliente y pintura electrostática.

#### Información Técnica

<b>Modelo</b>	GUARDARRAIL		
<b>Longitudes disponibles</b>	• 0.50 m • 1.00 m	• 1.50 m • 2.50 m	• 3.00 m
<b>Altura</b>	• 30.00 cm		
<b>Diámetro</b>	• 3" (7.62 cm)	• 4" (10.16 cm)	
<b>Cédula</b>	• 30	• 40	
<b>Material de fabricación</b>	Acero al carbón		
<b>Acabado</b>	<ul style="list-style-type: none"> <li>• <b>Galvanizado por inmersión en caliente:</b> procedimiento mediante el cual se protege al acero mediante un recubrimiento de zinc, creando una barrera impermeable en el bolarado.</li> <li>• <b>Pintura electrostática</b> como acabado final: es un recubrimiento aplicado en polvo en el elemento, logrando un acabado uniforme y sellado hermético.</li> </ul>		
<b>Instalación</b>	<p>Par este elemento se consideran dos formas de fijación al piso:</p> <ul style="list-style-type: none"> <li>• Ahogable: se dejan 30cm adicionales de longitud para su ahogado en concreto en el área a instalar (longitud final de 1.30m).</li> <li>• Taqueteable: se agrega una placa en la base para fijación al piso mediante taquetes.</li> </ul>		
<b>Colores disponibles</b>	<ul style="list-style-type: none"> <li>• Blanco</li> <li>• Negro</li> <li>• Amarillo tráfico</li> <li>• Otros colores disponibles bajo pedido, consultar disponibilidad.</li> </ul>		

\*Consultar con IDEA SH otras medidas/acabados específicos de los dados en la tabla



#### Sectores de aplicación

- Agroindustria
- Industria de alimentos
- Servicios alimentarios
- Auto servicio
- Comercio
- Tiendas de conveniencia
- Farmacéutica
- Cosméticos
- Centros de distribución
- Biotecnología
- Sector salud
- Laboratorios

#### Beneficios

- Entre sus principales ventajas se encuentran:
- Garantiza la protección de puertas, panel o equipo ante golpes de montacargas o patines.
  - Alta resistencia de la estructura de acero.
  - Instalación fácil y rápida.
  - Mínimo mantenimiento.
  - Diferentes longitudes que garantizan su acomodo en muy variados espacios.

#### Colores disponibles

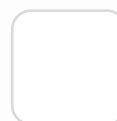

Blanco



Negro



Amarillo tráfico

#### Consideraciones de venta

- Entregas en toda la República Mexicana (Consultar precios con IDEA SH).
- NO incluye instalación.

**¿Tienes dudas? ¡Mádanos un mensaje!**



# GUARDARRAIL

SHI-ES-51-V01

¿Tienes dudas? ¡Máhdanos un mensaje!

## Diagramas del elemento

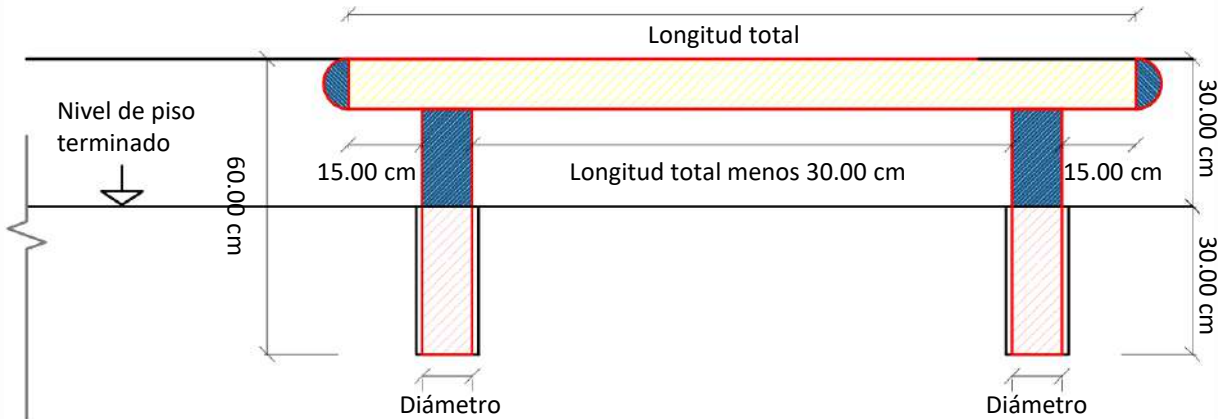

Guardarraíl ahogable en concreto

Para este tipo de guardarraíl, se dejan 30cm extra a cada uno de sus elementos verticales para ahogarlo en el concreto, quedando el guardarraíl de una altura total de 60cm. Este elemento viene en diferentes longitudes.

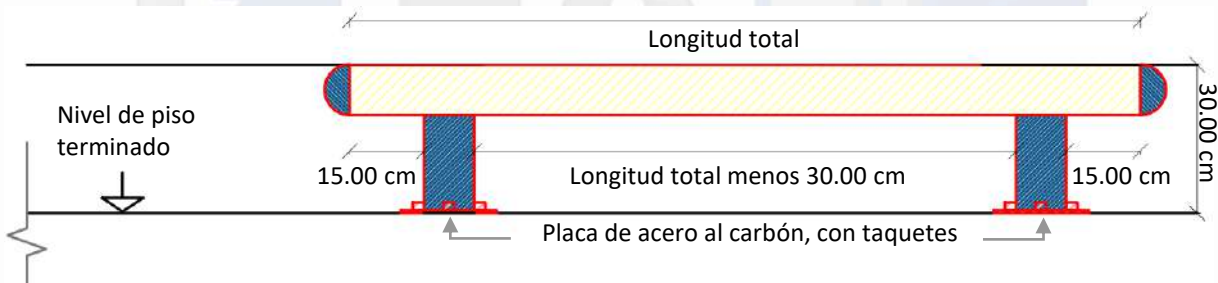

Guardarraíl taqueteable a piso

Para este tipo de guardarraíl se agrega una placa base en cada uno de sus elementos verticales para su anclaje al piso, mediante taquetes expansivos. Su altura es de 30cm y viene en diferentes longitudes.



Ilustración del elemento



# GUARDARRAIL DE POLIETILENO

## SHI-ES-91-V01

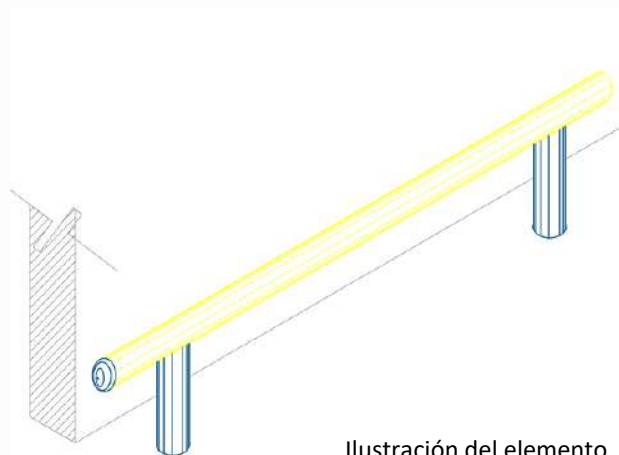
### Descripción

Guardarrail o tubo horizontal de protección, de diferentes longitudes, fabricado en polietileno de alta densidad, resistente a la corrosión y sin pintura.

### Información Técnica

<b>Modelo</b>	GUARDARRAIL DE POLIETILENO	
<b>Diámetros disponibles</b>	<ul style="list-style-type: none"> <li>70.00 mm</li> <li>120.00 mm</li> </ul>	
<b>Alturas disponibles</b>	<ul style="list-style-type: none"> <li>12.50 cm</li> </ul>	<ul style="list-style-type: none"> <li>17.50 cm</li> <li>27.50 cm</li> </ul>
<b>Longitudes disponibles</b>	<ul style="list-style-type: none"> <li>50.00 cm</li> <li>100.00 cm</li> </ul>	<ul style="list-style-type: none"> <li>150.00 cm</li> <li>200.00 cm</li> </ul>
<b>Diámetro de la varilla (mm)</b>	16.00 mm	20.00 mm
<b>Perforado</b>	Para realizar la instalación se requiere la perforación de un hueco de entre 38mm a 48mm de diámetro (consultar tabla anexa de dimensiones y perforado) y 15cm de profundidad para anclar el bolardo al piso. <b>(Obra civil no incluida)</b>	
<b>Material de fabricación</b>	Polietileno de alta densidad en color amarillo, con protección ante rayos UV. Varilla de acero A-4.6, encamisada en tubo de PVC.	
<b>Resistente a</b>	Resiste golpes de montacargas y patines.	

\*Consultar con IDEA SH otras medidas/acabados específicos de los dados en la tabla



La mejor solución para proteger cualquier pared u objeto.

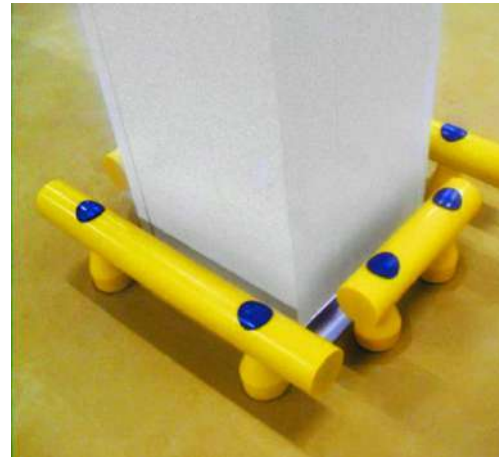

### Sectores de aplicación

- Agroindustria
- Industria de alimentos
- Servicios alimentarios
- Auto servicio
- Comercio
- Tiendas de conveniencia
- Farmacéutica
- Cosméticos
- Centros de distribución
- Biotecnología
- Sector salud
- Laboratorios

### Beneficios

- Entre sus principales ventajas se encuentran:
- Instalación fácil y rápida.
  - Aspecto estético, higiénico y sanitario.
  - Requiere de un mantenimiento mínimo.
  - Es ideal para proteger cualquier pared u objeto debido a las diferentes longitudes y alturas en que se fabrica.
  - Fijaciones ocultas.
  - Elementos de alta resistencia ante impactos, pueden soportar fuerzas de hasta 10ton doblándose por la varilla metálica, evitando la rotura del suelo y del guardarraíl.
  - Uso alimentario.
  - Fácil limpieza.
  - Alta durabilidad.

### Consideraciones de venta

- Entregas en toda la República Mexicana (Consultar precios con IDEA SH).
- NO incluye instalación.

**¿Tienes dudas? ¡Mádanos un mensaje!**





## GUARDARRAIL DE POLIETILENO

SHI-ES-91-V01

¿Tienes dudas? ¡Mádanos un mensaje!

Elementos que componen al guardarraíl



**A Polietileno de alta densidad**  
Material altamente resistente con mejor comportamiento ante golpes que el acero y el hormigón. Cumple las normativas de materiales en contacto con los alimentos, por lo cual es ideal para su uso en la industria alimenticia.

**B Varilla**  
Varilla de acero A – 4.6 que permite más deformación sin rotura.

**C Neopreno**  
Neopreno especial para sellar la junta de la protección y evitar cualquier filtración.

**D Tubo PVC**  
Encamisado de PVC que facilita la sustitución de la varilla.

**E Sistema de anclaje**  
Garantiza la máxima sujeción y resistencia del bolardo y permite, en caso necesario, la sustitución de la varilla.

**F Cuerpo macizo**  
Fabricado en piezas macizas para otorgarle la máxima resistencia. Además no existe pintura ya que el pigmento es de la materia prima, Dicho pigmento tiene protección para rayos UV.

**G Resistente a la deformación**  
Material libre de mantenimiento y resistente a los impactos, gracias al polietileno de alta densidad el golpe es absorbido regresando a su posición original.

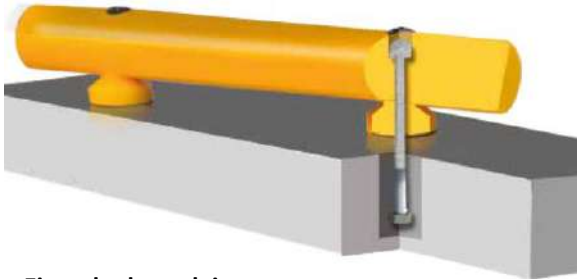

**Ejemplo de anclaje**  
Los guardarraíles de polietileno cuentan con el sistema de anclaje mediante varilla de acero embebida en concreto, como se muestra en la imagen de arriba.



## GUARDARRAIL DE POLIETILENO

SHI-ES-91-V01

¿Tienes dudas? ¡Mádanos un mensaje!

### Tabla de dimensiones y perforado

A continuación se muestran de manera gráfica las longitudes, diámetros y alturas de los guardarraíles con los que contamos

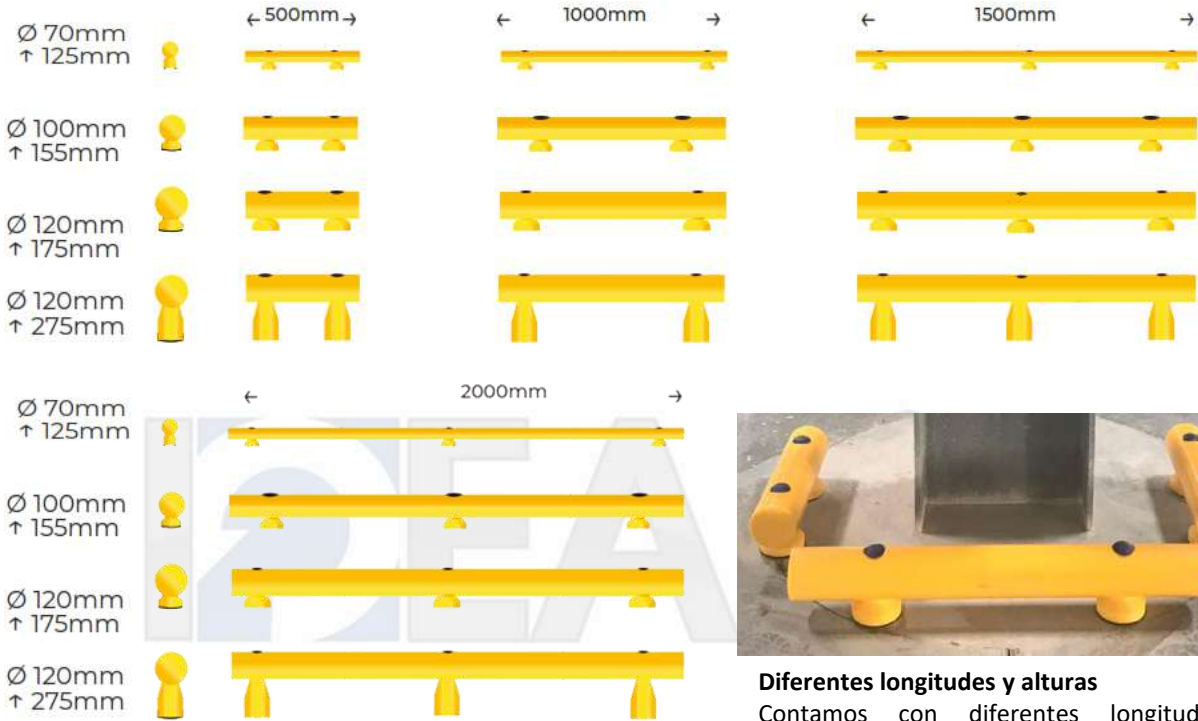

**Diferentes longitudes y alturas**  
Contamos con diferentes longitudes, diámetros y alturas para ajustarse a las necesidades de su proyecto.

### Montaje del guardarrail

A continuación se muestra el diagrama de instalación del guardarrail, desde la perforación hasta el sencillo montaje. Cabe resaltar de IDEA SH no realiza trabajos de instalación, solo suministro del elemento.

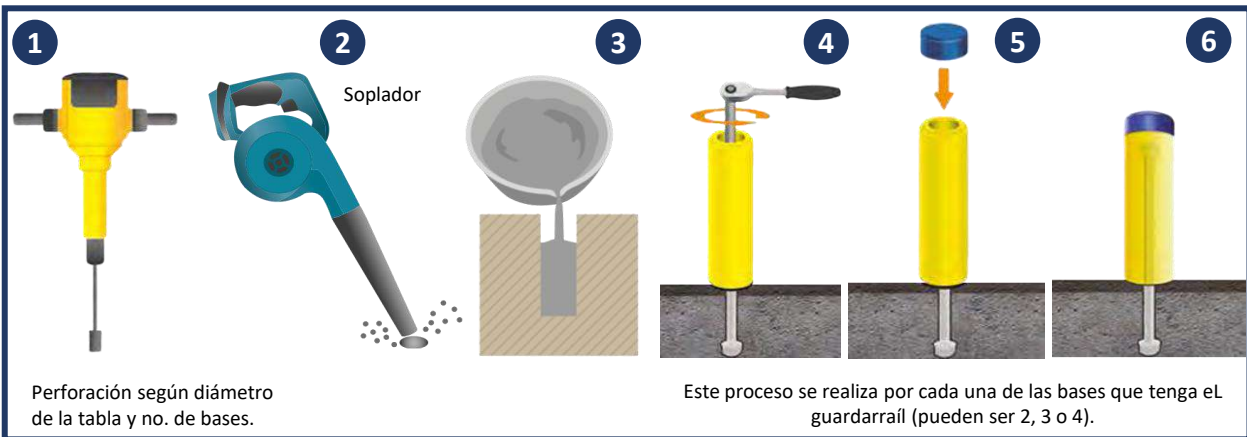



## GUARDARRAIL DE POLIETILENO

SHI-ES-91-V01

¿Tienes dudas? ¡Mádanos un mensaje!

### Ventajas económicas

A diferencia de los bolardos metálicos tradicionales, los bolardos de polietileno también son una buena inversión a medio plazo que se pueda amortizar gracias a un coste mínimo de mantenimiento y su posibilidad de reparación de forma rápida y económica.

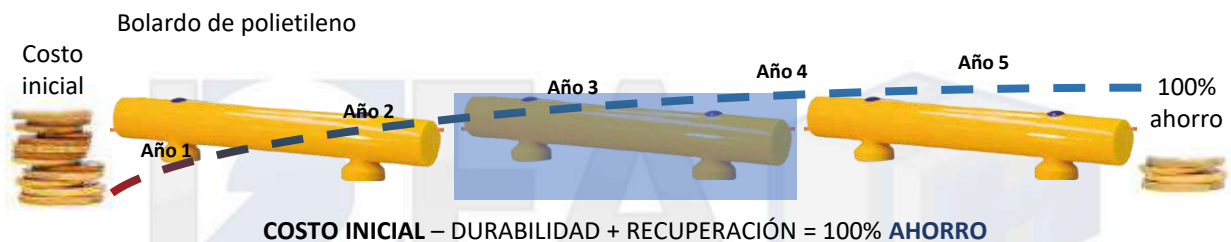
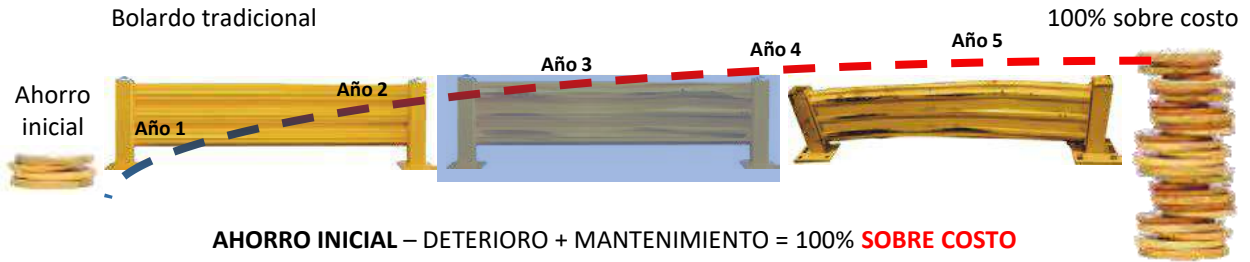

### Galería de imágenes





## PORTERÍA PROTECTORA

### SHI-ES-52-V01

#### Descripción

Portería protectora, de diferentes longitudes y alturas, fabricada en acero al carbón de 3" o 4" de diámetro, en cédulas 30 o 40. Acabado galvanizado por inmersión en caliente y pintura electrostática.

#### Información Técnica

<b>Modelo</b>	PORTERÍA PROTECTORA		
<b>Ancho</b>	• 2.00 m	• 2.50 m	• 3.00 m
<b>Altura</b>	• 2.44 m	• 3.05 m	• 3.50 m
<b>Diámetro</b>	• 3" (7.62 cm)		• 4" (10.16 cm)
<b>Cédula</b>	• 30		• 40
<b>Material de fabricación</b>	Acero al carbón		
<b>Acabado</b>	<ul style="list-style-type: none"> <li>• <b>Galvanizado por inmersión en caliente:</b> procedimiento mediante el cual se protege al acero mediante un recubrimiento de zinc, creando una barrera impermeable en el bolardo.</li> <li>• <b>Pintura electrostática</b> como acabado final: es un recubrimiento aplicado en polvo en el elemento, logrando un acabado uniforme y sellado hermético.</li> </ul>		
<b>Instalación</b>	<p>Par este elemento se consideran dos formas de fijación al piso:</p> <ul style="list-style-type: none"> <li>• Ahogable: se dejan 30cm adicionales de longitud para su ahogado en concreto en el área a instalar (longitud final de 1.30m).</li> <li>• Taqueteable: se agrega una placa en la base para fijación al piso mediante taquetes.</li> </ul>		
<b>Colores disponibles</b>	<ul style="list-style-type: none"> <li>• Blanco</li> <li>• Negro</li> <li>• Amarillo tráfico</li> <li>• Otros colores disponibles bajo pedido, consultar disponibilidad.</li> </ul>		

\*Consultar con IDEA SH otras medidas/acabados específicos de los dados en la tabla



#### Sectores de aplicación

- Agroindustria
- Industria de alimentos
- Servicios alimentarios
- Auto servicio
- Comercio
- Tiendas de conveniencia
- Farmacéutica
- Cosméticos
- Centros de distribución
- Biotecnología
- Sector salud
- Laboratorios

#### Beneficios

- Entre sus principales ventajas se encuentran:
- Garantiza la protección de puertas ante golpes de montacargas o patines.
  - Alta resistencia de la estructura de acero.
  - Instalación fácil y rápida.
  - Mínimo mantenimiento.
  - Diferentes tamaños que garantizan su acomodo en muy variados espacios, adaptándose a diversas medidas de puertas.

#### Colores disponibles

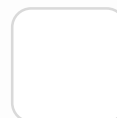

Blanco



Negro



Amarillo tráfico

#### Consideraciones de venta

- Entregas en toda la República Mexicana (Consultar precios con IDEA SH).
- NO incluye instalación.

¿Tienes dudas? ¡Mádanos un mensaje!





## PORTERÍA PROTECTORA

SHI-ES-52-V01

¿Tienes dudas? ¡Mádanos un mensaje!

### Diagramas del elemento

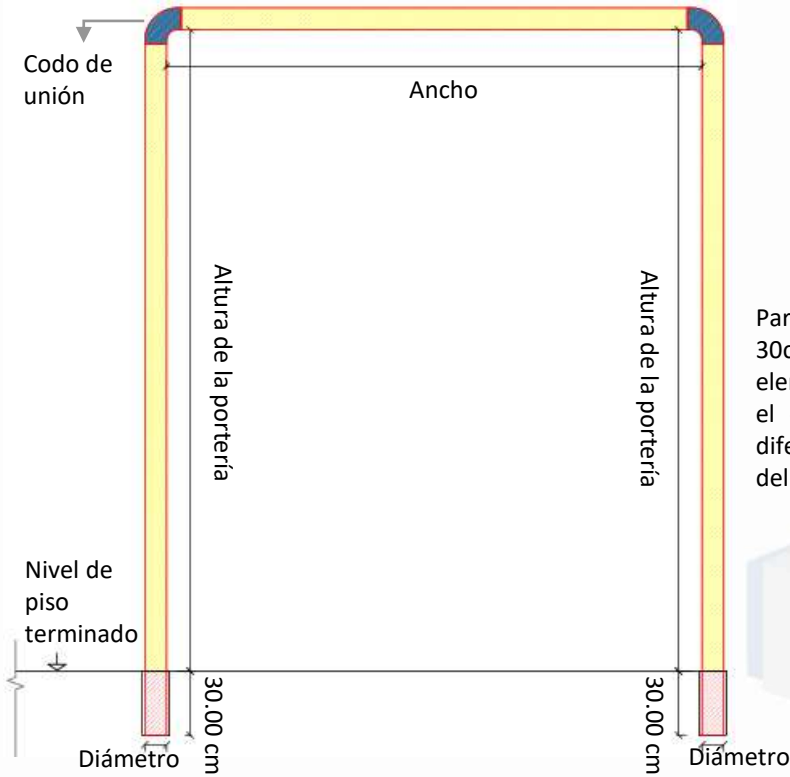

#### Portería protectora ahogable en concreto

Para este tipo de portería, se dejan 30cm extra a cada uno de sus elementos verticales para ahogarlo en el concreto. Este elemento viene en diferentes anchos y alturas, a elección del cliente.

#### Portería protectora taqueteable a piso

Para este tipo de portería se agrega una placa base en cada uno de sus elementos verticales para su anclaje al piso, mediante taquetes expansivos. Este elemento viene en diferentes anchos y alturas, a elección del cliente.

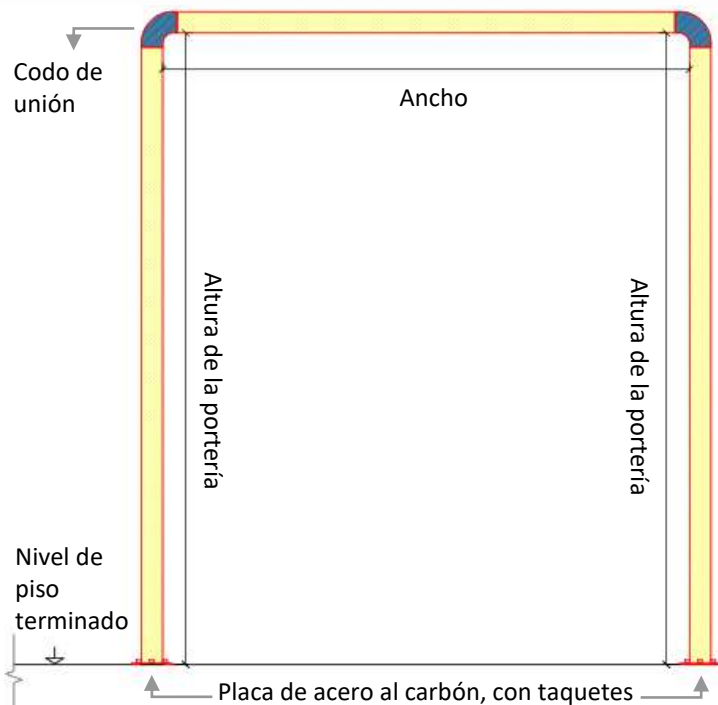



# VI. MURETES DE PROTECCIÓN



VOLVER



## ZOCLO SANITARIO DE PVC

### SHI-ES-69-V01

#### Descripción

Zoclo sanitario tipo KERB de PVC con esquinas redondeadas, espesor de 3 cm y en tramos de 4m de longitud y dos alturas diferentes. Incluye perfil de fijación. Ideal para su instalación en áreas de procesos de alimentos y cámaras frigoríficas.

#### Información Técnica

Modelo	ZOCLO SANITARIO DE PVC
Longitud (m)	4.00 m
Alturas disponibles (cm)	Modelo A: 20.00 cm Modelo B: 30.00 cm
Grosos disponibles (cm)	3.00 cm
Material de fabricación	PVC rígido de alto impacto diseñado para uso pesado
Color	Blanco 9010
Instalación	Cuenta con una guía de instalación con orificios pretaladrados. Cada tramo de zoclo encaja rápidamente en las juntas permitiendo una fácil instalación y ocultando los remaches de fijación. Ofrecemos una amplia gama de conexiones de esquinas.
Piezas especiales	<ul style="list-style-type: none"><li>• Accesorios de unión.</li><li>• Accesorios de fijación.</li><li>• Esquineros internos y externos</li><li>• Tapas derecha e izquierda para zoclo</li></ul>

\*Consultar con IDEA SH otras medidas/acabados específicos de los dados en la tabla



#### Accesorios opcionales (NO incluidos)

- Accesorios de unión.
- Esquinero exterior izquierdo y derecho.
- Tapas derecha e izquierda para zoclo.

#### Sectores de aplicación

- Agroindustria
- Industria de alimentos
- Servicios alimentarios
- Tiendas de conveniencia
- Centros de distribución

#### Beneficios

Entre sus principales ventajas se encuentran:

- Resistente al impacto.
- Protege a las paredes de golpes e impactos.
- El diseño curvo evita la acumulación de suciedad y permite una fácil limpieza.
- Está aprobado para su uso en cámaras frigoríficas y espacios de manejo de alimentos.
- No permite la condensación.
- Permite un sellado total.
- Instalación fácil y rápida.

#### Consideraciones de venta

- Entregas en toda la República Mexicana (Consultar precios con IDEA SH).
- NO incluye instalación.
- Los accesorios tienen un precio adicional.

¿Tienes dudas? ¡Máhdanos un mensaje!



## ZOCLO SANITARIO DE PVC

SHI-ES-69-V01

¿Tienes dudas? ¡Mádanos un mensaje!

### Dimensiones del elemento

A continuación, se muestran las dimensiones del zoclo de PVC en milímetros.

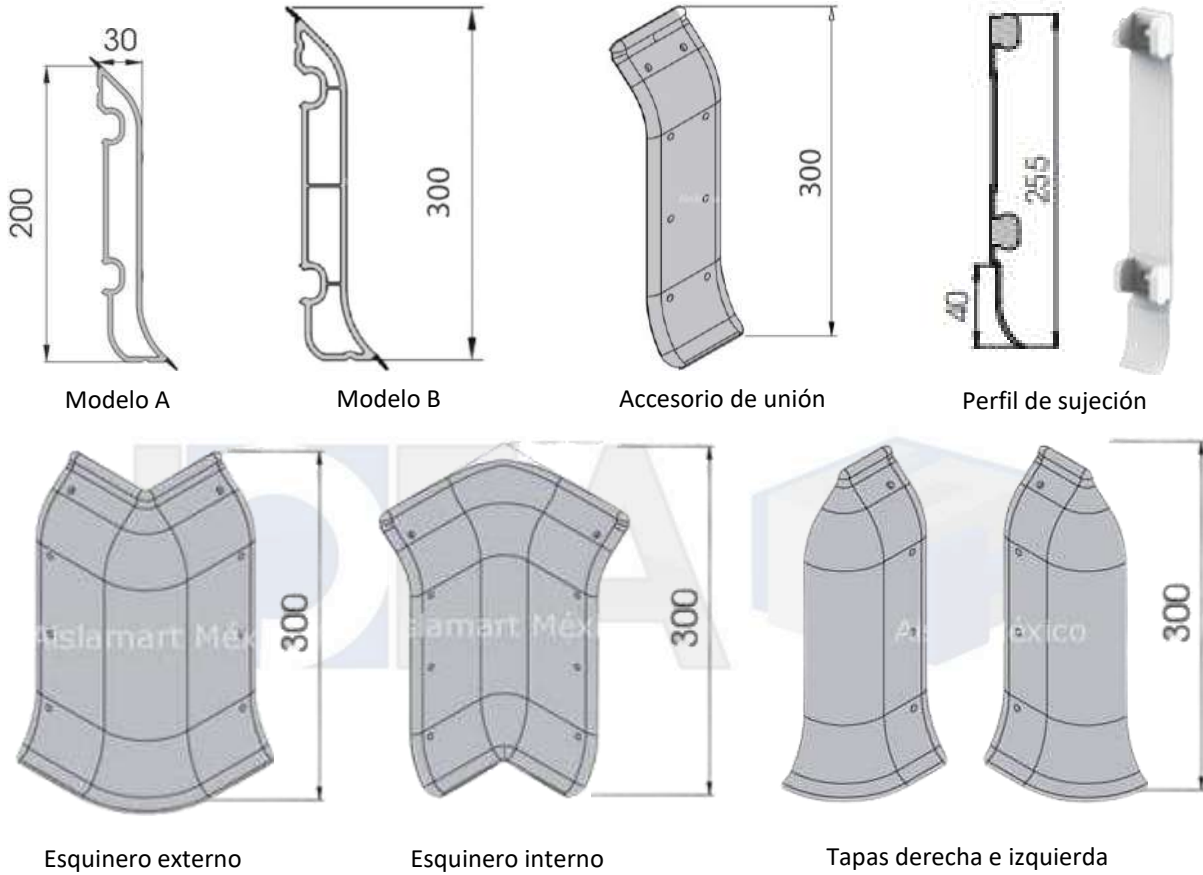





## VII. EQUIPAMIENTO DE ANDÉN



VOLVER



## RAMPA NIVELADORA DE ANDÉN MECÁNICA

### SHI-ES-53-V01

#### Descripción

La rampa niveladora mecánica permite efectuar operaciones de carga y descarga salvando los desniveles entre el almacén y el vehículo. El operario solo tira de la cadena de liberación en la parte trasera de la plataforma que libera el sistema de sujeción de bloqueo, haciendo que la plataforma sea impulsada hacia arriba por resortes de elevación de alta resistencia para comenzar el trabajo.



#### Información Técnica

<b>Modelo</b>	RAMPA NIVELADORA DE ANDÉN MECÁNICA		
<b>Carga que soporta</b>	Hasta 11,800 kg		
<b>Tipo de carga</b>	Pesada		
<b>Medidas disponibles</b>	<ul style="list-style-type: none"> <li>• 6' x 6' 3" (182.90cm x 190.50cm)</li> <li>• 6' x 8' 3" (182.90cm x 251.46cm)</li> <li>• 7' x 8' (213.30cm x 243.80cm)</li> </ul>		
<b>Longitud de labio</b>	• 16" (40.60cm)		
<b>Funcionamiento</b>	<p><b>Compensación vertical automática:</b> la unidad proporciona flotación de 12 pulgadas (30.5cm) por encima y 12 pulgadas (30.5cm) por debajo del nivel del andén. Al levantar el nivelador de forma manual.</p> <p><b>Compensación lateral automática:</b> el nivelador tendrá una flexión de la plataforma de hasta 4 pulgadas (10.2 cm) para compensar las camas de remolque desniveladas. Bisagra trasera fija y no sube por encima del nivel del suelo. Al levantar el nivelador de forma manual.</p>		
<b>Operación</b>	<p><b>Mecánica:</b> sin levantamiento manual. El sistema funciona mediante una cadena de liberación (accionada por el operador) en la parte trasera de la plataforma que libera el sistema de sujeción de bloqueo, haciendo que el labio se extienda y el operador pueda caminar desde el muelle hasta la caja del camión.</p>		
<b>Colores</b>	• Azul	• Gris	• Negro

\*Consultar con IDEA SH otras medidas/acabados específicos de los dados en la tabla

#### Accesorios opcionales (NO incluidos)

- Sistema de extracción fácil para reducir aún más la fuerza de extracción hasta un 33%.
- Labio en otras longitudes: 18" (45.7cm) or 20" (50.8cm).
- Marco de foso cerrado.
- Sellos laterales de caucho, nylon, de rayas en colores amarillo y negro.
- Sellos traseros de caucho o nylon.
- Aislamiento de espuma en la parte inferior de la plataforma.

#### Sectores de aplicación

- Agroindustria
- Industria de alimentos
- Servicios alimentarios
- Auto servicio
- Cosméticos
- Centros de distribución
- Biotecnología

#### Beneficios

- Entre sus principales ventajas se encuentran:
- Facilidad de operación, el sistema es simple de activar.
  - Despliegue de la plataforma de forma suave y controlada.
  - Potente sistema de sujeción, ofrece seguridad al usuario.
  - Rampa resistente a la corrosión.
  - Integridad estructural: todo el sistema está adaptado para el uso rudo.

#### Consideraciones de venta

- Entregas en toda la República Mexicana (Consultar precios con IDEA SH).
- NO incluye instalación.
- Los accesorios tienen un precio adicional.

¿Tienes dudas? ¡Máhdanos un mensaje!



## RAMPA NIVELADORA DE ANDÉN MECÁNICA

SHI-ES-53-V01

¿Tienes dudas? ¡Mádanos un mensaje!

### ¿Cómo saber que rampa debo elegir?

A continuación te mostramos un diagrama para ayudarte en la elección de tu rampa, de acuerdo a las dimensiones de la fosa con la que cuentas.

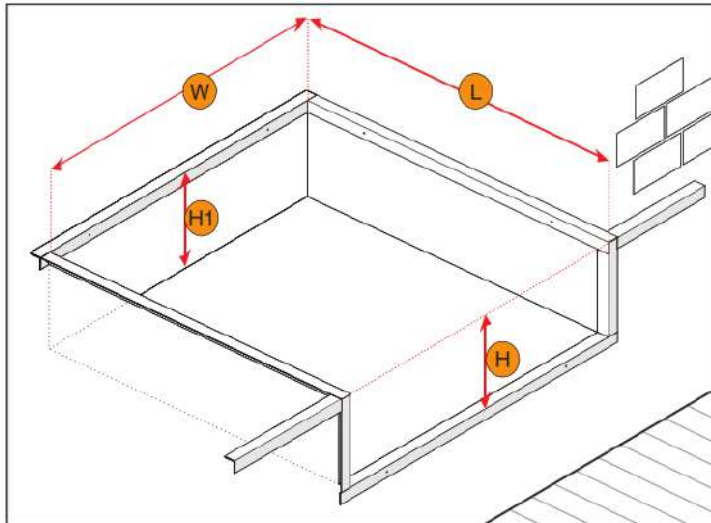

Rampa (medidas)	Ancho de la fosa (W)	Longitud de la fosa (L)
6' x 6' 3"	1.88m	1.68m
6' x 8' 3"	1.85m	2.45m
7' x 8'	2.16m	2.20m

Alturas estándar de la fosa	
Frente (H1)	45.00 - 49.50cm
Fondo (H)	50.80cm

### Instrucciones de operación

La operación de la rampa mecánica es muy sencilla, aunque siempre debe hacerse con precaución.

#### Despliegue del nivelador de andén

1. Levante el nivelador tirando hacia arriba de la cadena de liberación, ubicada en la parte trasera de la plataforma. Al ir subiendo la plataforma, el labio se extenderá. Una vez que la plataforma se eleve completamente, hay que soltar la cadena.
2. Una vez que el labio haya bajado hasta la plataforma de carga del vehículo, puede caminar por la plataforma. NO pise el labio.

#### Almacenamiento del nivelador de andén

1. Una vez completados los procedimientos de carga/descarga, tire de la cadena de liberación hasta que la plataforma se eleve lo suficiente para que el labio despeje la plataforma del vehículo. Suelte la cadena.
2. Puede caminar por la plataforma, hasta que el labio se extienda completamente retraído. Debe asegurarse de que el labio está dentro del protector de labios.

#### Bajo nivel / carga final

1. Levante el nivelador tirando hacia arriba de la cadena de liberación, ubicada en la parte trasera de la plataforma. Al ir subiendo la plataforma, el labio se extenderá. Una vez que la plataforma se eleve completamente, hay que soltar la cadena.
2. Acérquese al frente de la plataforma y tire de la cadena de despliegue del labio hasta que el labio se extienda lo suficiente como para colocarlo entre la cara del nivelador y el remolque. NO pise el labio.

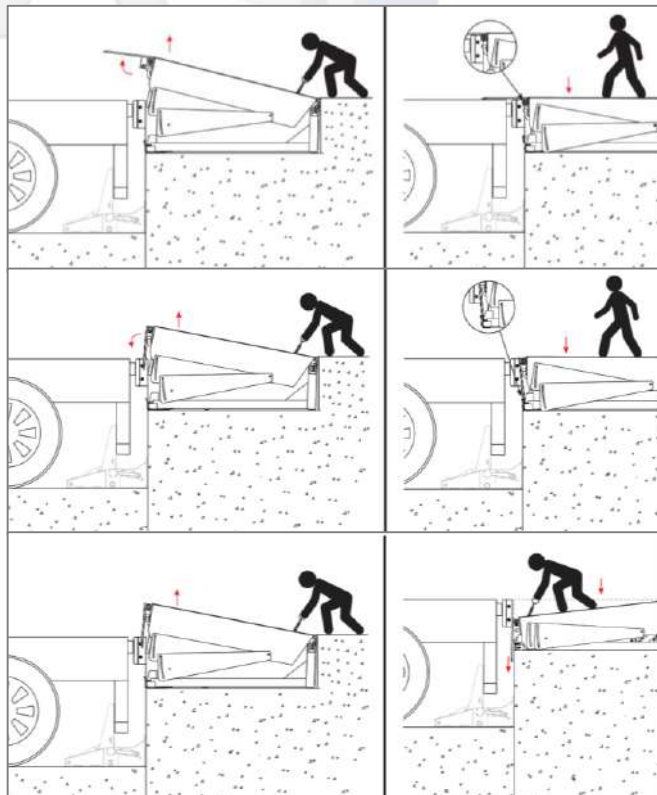



## RAMPA NIVELADORA DE ANDÉN MECÁNICA

SHI-ES-53-V01

¿Tienes dudas? ¡Máhdanos un mensaje!

### Componentes de la rampa

La rampa niveladora mecánica está diseñada para aplicaciones exigentes, ofreciendo la máxima eficiencia y rendimiento. Se compone de los siguientes elementos:



**A** **Diseño de marco limpio**  
Permite una fácil limpieza de la fosa y reduce los escombros atrapados.

**B** **Puntal de muelle de una pieza**  
Gracias al diseño del puntal en una sola pieza, ofrece mayor estabilidad y reduce la probabilidad de posicionamiento inadecuado.

**C** **Labio**  
El sistema de despliegue de labios aumenta el rango de operación y reduce la cantidad de fuerza necesaria para desplegar el labio.

**D** **Conjunto de sujeción de trinquete**  
Un dispositivo de bloqueo sólido con una construcción excelente para el sistema de alivio de presión.

**E** **Muelles de elevación de carga pesada**  
Fabricación en silicio de plomo de alto grado, ideales para cargas pesadas y que elevan la funcionalidad de la rampa.

**F** **Cadena de liberación robusta**  
Fuerza mínima requerida para desplegar suavemente la cubierta.

**G** **Patas mecánicas a prueba de caídas**  
Reduce la distancia de caída en el caso de que el vehículo salga antes de lo previsto.

Colores disponibles

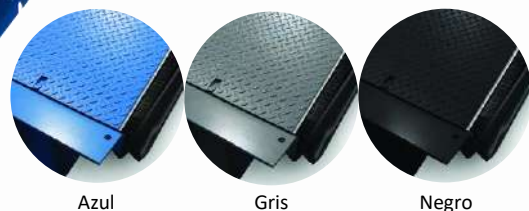

Azul

Gris

Negro

La plataforma superior de la rampa es de placa antiderrapante 1/4" de espesor.





# RAMPA NIVELADORA DE ANDÉN HIDRÁULICA

## SHI-ES-54-V01

### Descripción

La rampa niveladora hidráulica permite efectuar operaciones de carga y descarga salvando los desniveles entre el almacén y el vehículo. Esta rampa es operada electrohidráulicamente con control independiente de la plataforma y el labio completo con sistema hidráulico. La subida/bajada de la rampa se da desde un puesto de control remoto.

### Información Técnica

<b>Modelo</b>	RAMPA NIVELADORA DE ANDÉN HIDRÁULICA		
<b>Carga que soporta</b>	Hasta 18,143 kg		
<b>Tipo de carga</b>	Ultra pesada		
<b>Medidas disponibles</b>	<ul style="list-style-type: none"> <li>• 6' x 6' 3" (182.90cm x 190.50cm)</li> <li>• 6' x 8' 3" (182.90cm x 251.46cm)</li> <li>• 7' x 8' (213.30cm x 243.80cm)</li> </ul>		
<b>Longitud de labio</b>	• 16" (40.60cm)		
<b>Funcionamiento</b>	<p><b>Compensación vertical automática:</b> la unidad proporciona flotación de 12 pulgadas (30.5cm) por encima y 12 pulgadas (30.5cm) por debajo del nivel del andén.</p> <p><b>Compensación lateral automática:</b> el nivelador tendrá una flexión de la plataforma de hasta 4 pulgadas (10.2 cm).</p>		
<b>Operación</b>	<b>Hidráulica:</b> Subida electrohidráulica y bajada hidráulica de la rampa niveladora controlada desde un puesto de control remoto. El sistema de energía va montado debajo de la plataforma.		
<b>Características eléctricas</b>	Motor de 1HP. Voltaje de 110-415v, 60Hz, puede ser de 1 a 3 fases (a elección del cliente).		
<b>Estación de control</b>	De pulsador remoto. El botón de encendido es de presión constante. Resistente a la intemperie. Medidas: 8.30 cm x 16.50 cm x 13.00 cm		
<b>Colores</b>	• Azul	• Gris	• Negro

\*Consultar con IDEA SH otras medidas/acabados específicos de los datos en la tabla



### Accesorios opcionales (NO incluidos)

- Labio en otras longitudes: 18" (45.7cm) or 20" (50.8cm).
- Marco de foso cerrado.
- Sellos laterales de caucho, nylon, de rayas en colores amarillo y negro.
- Sellos traseros de caucho o nylon.
- Aislamiento de espuma en la parte inferior de la plataforma.
- Estación de control con pantalla táctil.
- Adaptación para uso de aceite biodegradable.

### Sectores de aplicación

- Agroindustria
- Industria de alimentos
- Servicios alimentarios
- Auto servicio
- Cosméticos
- Centros de distribución
- Biotecnología

### Beneficios

- Entre sus principales ventajas se encuentran:
- Facilidad de operación, el sistema es simple de activar.
  - Despliegue de la plataforma de forma suave y controlada.
  - Potente sistema de sujeción, ofrece seguridad al usuario.
  - Rampa resistente a la corrosión.
  - Integridad estructural: todo el sistema está adaptado para el uso rudo.

### Consideraciones de venta

- Entregas en toda la República Mexicana (Consultar precios con IDEA SH).
- NO incluye instalación.
- Los accesorios tienen un precio adicional.

**¿Tienes dudas? ¡Máhdanos un mensaje!**



# RAMPA NIVELADORA DE ANDÉN HIDRÁULICA

SHI-ES-54-V01

¿Tienes dudas? ¡Máhdanos un mensaje!

## ¿Cómo saber que rampa debo elegir?

A continuación te mostramos un diagrama para ayudarte en la elección de tu rampa, de acuerdo a las dimensiones de la fosa con la que cuentas.

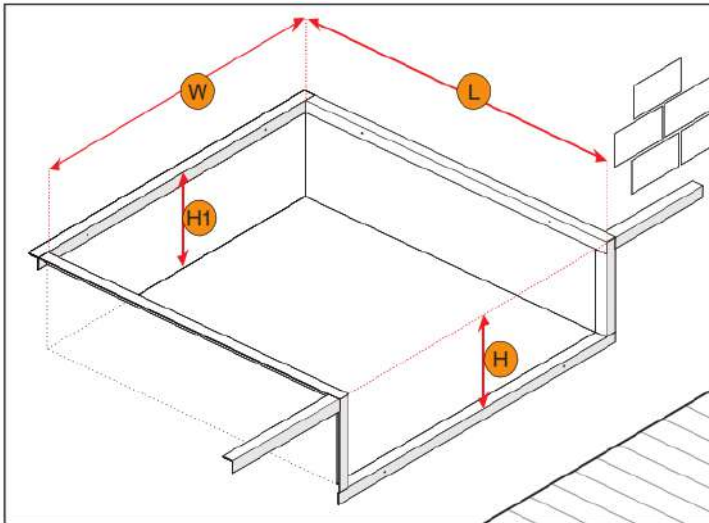

Rampa (medidas)	Ancho de la fosa (W)	Longitud de la fosa (L)
6' x 6' 3"	1.88m	1.68m
6' x 8' 3"	1.85m	2.45m
7' x 8'	2.16m	2.20m

Alturas estándar de la fosa	
Frente (H1)	45.00 - 49.50cm
Fondo (H)	50.80cm

## Instrucciones de operación

La operación de la rampa hidráulica es muy sencilla, aunque siempre debe hacerse con precaución.

### Despliegue del nivelador de andén

1. Levante el nivelador presionando el botón 'ARRIBA'. Continúe presionando el botón 'ARRIBA' hasta que el nivelador esté en su punto más alto, pues cuando lo alcance el labio se desplegará.
2. Suelte el botón 'ARRIBA' una vez que el labio esté completamente desplegado. El nivelador descenderá entonces con el labio desplegado hacia la plataforma de carga del vehículo. Una vez completo el despliegue, puede comenzar la carga y descarga.

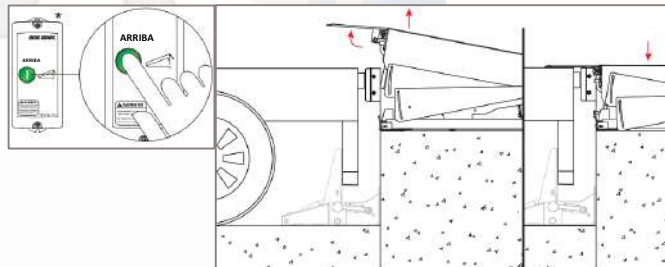

### Almacenamiento del nivelador de andén

1. Para almacenar el nivelador, presione el botón 'ARRIBA'. El nivelador se elevará y el labio se retraerá.
2. Cuando el labio se haya retraído por completo, suelte el botón. El labio deberá quedar dentro del protector de labios.

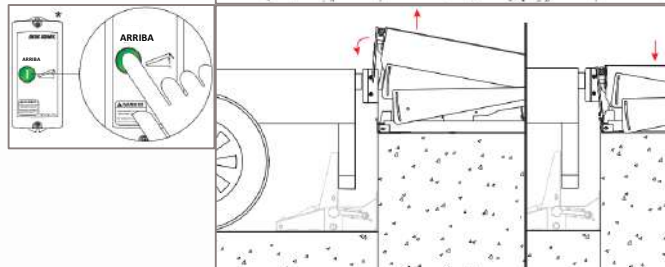

### Bajo nivel / carga final

1. **Nivelador hidráulico:** hay que mantener presionado el botón 'ARRIBA' hasta que el nivelador esté completamente elevado. Suelte el botón 'ARRIBA' una vez que el labio se ha desplegado parcialmente y deje que el nivelador baje a la posición por debajo del nivel, con el labio colgando entre el frente del andén y la plataforma del vehículo.

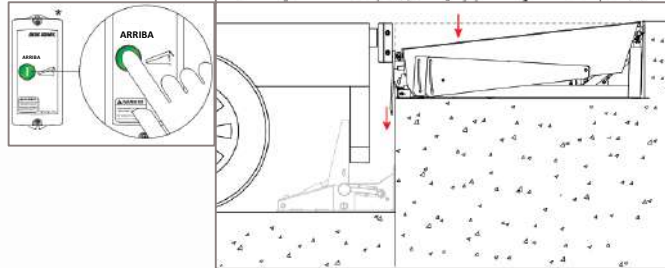



## RAMPA NIVELADORA DE ANDÉN HIDRÁULICA

SHI-ES-54-V01

¿Tienes dudas? ¡Máhdanos un mensaje!

### Componentes de la rampa

La rampa niveladora mecánica está diseñada para aplicaciones exigentes, ofreciendo la máxima eficiencia y rendimiento. Se compone de los siguientes elementos:



- A Diseño de marco limpio**  
Permite una fácil limpieza de la fosa y reduce los escombros atrapados.
- B Puntal de muelle de una pieza**  
Gracias al diseño del puntal en una sola pieza, proporciona mayor estabilidad y reduce la probabilidad de movimiento debido a la vibración.
- C Protectores de dedos de rango de funcionamiento completo**  
Reducen el riesgo de lesiones relacionadas con el enganche de los pies en el muelle de carga.
- D Estructura sólida**  
La sólida cabecera y el marco trasero mejoran la estabilidad de la unidad.
- E Canales de vigas en J mejorados**  
Las vigas de acero de alta resistencia permiten que la plataforma se flexione sin deformarse con el tiempo.
- F Operación totalmente hidráulica**  
Los cilindros de la plataforma y el labio proporcionan la mejor operación de su clase. Operación completa solo con tocar un botón.
- G Fusible de velocidad**  
Reduce la distancia de caída en caso de salida prematura del camión.

### Colores disponibles

La plataforma superior de la rampa es de placa antiderrapante 1/4" de espesor.

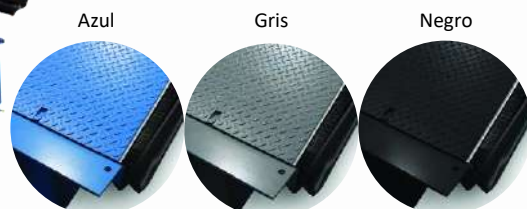





## TOPE DE ANDÉN

### SHI-ES-55-V01

#### Descripción

El tope de andén provee protección al andén de carga y descarga contra los vehículos, proporcionando larga vida a los andenes, puertas o rampas de carga. Diseñado especialmente para andenes de tráfico mediano y pesado.

#### Información Técnica

<b>Modelo</b>	TOPE DE ANDÉN
<b>Material de fabricación</b>	<ul style="list-style-type: none"> <li>Banda de hule (reforzada con tres capas de lona).</li> <li>Láminas de hules fijadas entre ángulos y/o soleras estructurales de acero y barras redondas de acero para fijar.</li> <li>Proyección de la banda de hule de 4 1/2" (11.43cm)</li> </ul>
<b>Medidas disponibles</b>	<p>Las medidas siguientes corresponden a la altura, ancho y profundidad del tope:</p> <ul style="list-style-type: none"> <li>8" x 10" x 4 1/2" (20.32x25.40x11.43cm)</li> <li>10" x 10" x 4 1/2" (25.40x25.40x11.43cm)</li> <li>12" x 10" x 4 1/2" (30.48x25.40x11.43cm)</li> <li>14" x 10" x 4 1/2" (35.56x25.40x11.43cm)</li> </ul>
<b>Partes del elemento</b>	<ul style="list-style-type: none"> <li>Angulo de 3 1/4" (8.25cm).</li> <li>Suaje laminado (placa de anclaje a andén).</li> <li>Solera de 3 3/8" (8.57cm).</li> <li>Redondo de acero 5/8" (1.58cm).</li> </ul>
<b>Colores disponibles</b>	<ul style="list-style-type: none"> <li>Negro</li> </ul>

\*Consultar con IDEA SH otras medidas/acabados específicos de los dados en la tabla



El tope de andén esta disponible en 4 alturas diferentes.



#### Elección del tope de andén

Elija el tope de acuerdo a sus necesidades de altura, por ejemplo, entre más altura tenga, mas adaptable es a diferentes vehículos.

#### Sectores de aplicación

- Agroindustria
- Auto servicio
- Industria de alimentos
- Cosméticos
- Servicios alimentarios
- Centros de distribución
- Biotecnología

#### Beneficios

- Entre sus principales ventajas se encuentran:
- Provee protección durable y económica a las áreas de andenes de carga/descarga de productos.
  - De alta resistencia a los golpes.
  - Fácil y rápida instalación.
  - Tienen propiedades amortiguadoras y son elementos flexibles debido a su material de fabricación.
  - Se adapta a todo tipo de superficies.



Ejemplo de uso de los topes de andén.

#### Consideraciones de venta

- Entregas en toda la República Mexicana (Consultar precios con IDEA SH).
- NO incluye instalación.

**¿Tienes dudas? ¡Mádanos un mensaje!**





## PUERTA ESTÁNDAR LIFT

### SHI-ES-57-V01

#### Descripción

Puerta seccional para andén con apertura en escuadra (tipo puerta de garaje) para puertas con altura libre reducida. Puerta con hoja fabricada en panel sándwich la cual corre, mediante unas roldanas, por unas guías metálicas hasta quedar en posición horizontal, permitiendo una apertura completa de la puerta.

#### Información Técnica

<b>Modelo</b>	PUERTA ESTÁNDAR LIFT	
<b>Especificaciones de la hoja</b>	<ul style="list-style-type: none"> <li>• <b>Hoja</b> fabricada con panel sándwich de 40 mm de espesor y chapa prelacada sobre acero galvanizado.</li> <li>• <b>El interior del panel</b> está compuesto de poliuretano expandido con una densidad media de 40 kg/m<sup>3</sup>.</li> <li>• <b>Formato del panel:</b> alturas de 50.00 cm y 61.00 cm</li> </ul>	
<b>Dimensiones de la puerta (m)</b>	Opción 01 <ul style="list-style-type: none"> <li>• Ancho: 2.44m</li> <li>• Altura: 2.44 m</li> </ul>	Opción 02 <ul style="list-style-type: none"> <li>• Ancho: 2.44m</li> <li>• Altura: 3.05m</li> </ul>
<b>Transmisión</b>	<p><b>Eje, muelles y dintel/tubo totalmente montados</b> para facilitar el montaje de la puerta en obra.</p> <p><b>Muelles</b> fabricados en acero, van acompañados de sistemas antirrotura.</p>	
<b>Dintel y guías</b>	<p>Opciones a elección del cliente:</p> <ul style="list-style-type: none"> <li>• <b>Guías verticales y dintel en chapa de acero galvanizado.</b> Acabado galvanizado o precalado.</li> <li>• <b>Guías verticales y dintel en tubo galvanizado.</b> Acabado galvanizado o pintado. En este caso el dintel se entrega con un tubo de cierre para colocar en la parte superior de la hoja y un tubo galvanizado para fijar las placas con la transmisión.</li> </ul>	
<b>Elevación de la puerta</b>	<p>Mediante uno o varios resortes de torsión que quedan localizados en la parte superior. La puerta sube guiada por medio de unos perfiles por los que corren las ruedas fijadas al panel.</p>	
<b>Operación de la puerta</b>	<p>El <b>accionamiento manual</b> de la puerta puede ser sustituido mediante la colocación de un equipo eléctrico.</p>	

\*Consultar con IDEA SH otras medidas/acabados específicos de los datos en la tabla



#### Accesorios opcionales (NO incluidos)

- Equipo eléctrico para funcionamiento automático de la puerta

#### Información adicional

Un conjunto de perfiles de goma instalados sobre todo el perímetro de la puerta mejoran la capacidad de sellado, dificultando la entrada tanto de aire como de suciedad.

**Opcionalmente** se podrán inclinar las guías de tal modo que se adapten a la pendiente del techo dentro de lo posible.

#### Sectores de aplicación

- Agroindustria
- Industria de alimentos
- Servicios alimentarios
- Auto servicio
- Comercio
- Tiendas de conveniencia
- Centros de distribución

#### Beneficios

- Entre sus principales ventajas se encuentran:
- Gran robustez, así como propiedades aislantes, tanto térmicas como acústicas.
  - Ahorro de espacio debido a su mecanismo de apertura: ideal para puertas con altura libre reducida.
  - Fáciles de instalar y de usar.

#### Consideraciones de venta

- Entregas en toda la República Mexicana (Consultar precios con IDEA SH).
- NO incluye instalación.
- Los accesorios tienen un precio adicional.

**¿Tienes dudas? ¡Máhdanos un mensaje!**



## PUERTA ESTÁNDAR LIFT

SHI-ES-57-V01

¿Tienes dudas? ¡Máhdanos un mensaje!

### Diagramas con detalles de las puertas

A continuación te mostramos algunos diagramas, para entender mejor el funcionamiento de apertura de la puerta estándar lift.

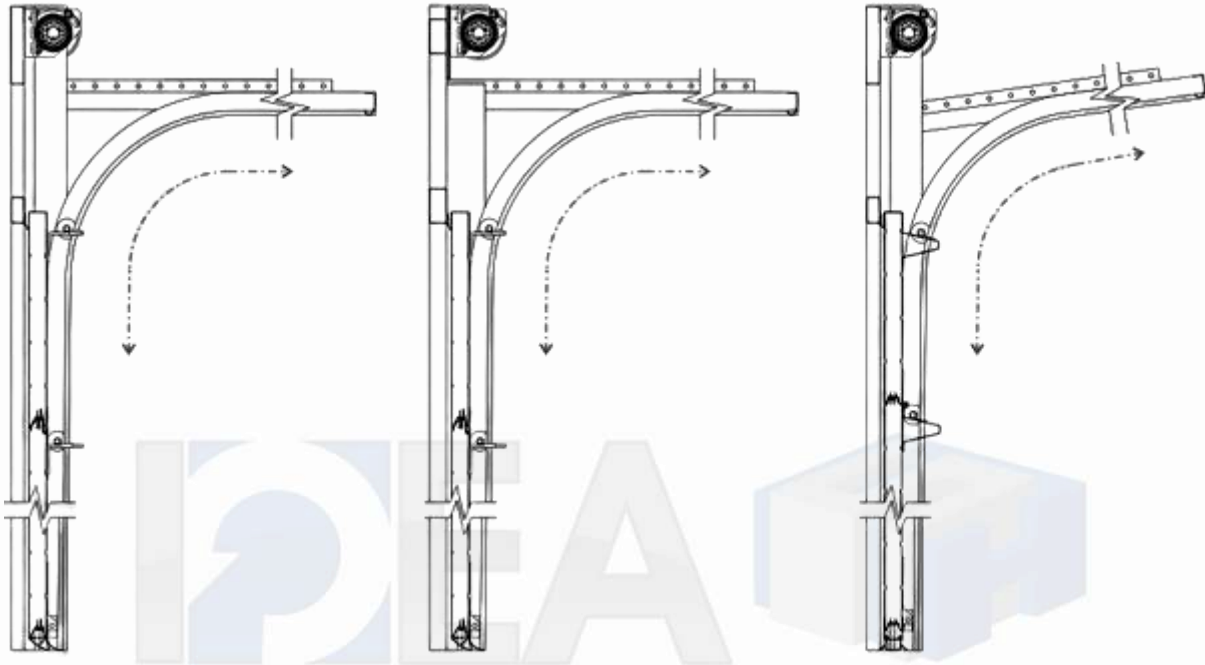

Detalle de puerta con dintel y tubo de cierre. Guías horizontales.

Detalle de puerta con tubo, placas y tubo de cierre. Guías horizontales.

Detalle de puerta con dintel y tubo de cierre. Guías inclinadas.

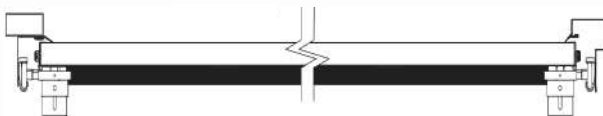

Vista de la puerta en planta.

Dimensiones disponibles (m)	
Ancho (A)	Altura (H)
2.44	2.44
	3.05

### Colores disponibles

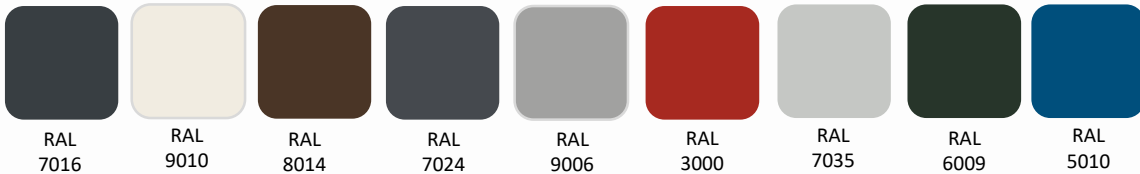



## PUERTA VERTICAL LIFT

### SHI-ES-58-V01

#### Descripción

Puerta seccional para andén con apertura vertical. Puerta con hoja fabricada en panel sándwich. Está hoja corre en vertical mediante unas roldanas que pasan por unas guías metálicas hasta quedar en posición vertical, permitiendo una apertura completa de la puerta.

#### Información Técnica

<b>Modelo</b>	PUERTA VERTICAL LIFT	
<b>Especificaciones de la hoja</b>	<ul style="list-style-type: none"> <li>• <b>Hoja</b> fabricada con panel sándwich de 40 mm de espesor y chapa prelacada sobre acero galvanizado.</li> <li>• <b>El interior del panel</b> está compuesto de poliuretano expandido con una densidad media de 40 kg/m<sup>3</sup>.</li> <li>• <b>Formato del panel:</b> alturas de 50.00 cm y 61.00 cm</li> </ul>	
<b>Dimensiones de la puerta (m)</b>	Opción 01 • Ancho: 2.44m • Altura: 2.44 m	Opción 02 • Ancho: 2.44m • Altura: 3.05m
<b>Transmisión</b>	<b>Eje, muelles y tubo totalmente montados</b> para facilitar el montaje de la puerta en obra. <b>Muelles</b> fabricados en acero, van acompañados de sistemas antirrotura.	
<b>Dintel y guías</b>	<ul style="list-style-type: none"> <li>• <b>Las guías verticales</b> se fabrican en tubo galvanizado. Acabado galvanizado o pintado.</li> <li>• <b>El dintel</b> se fabrica con un tubo galvanizado de cierre para colocar en la parte superior de la hoja y un tubo galvanizado para fijar las placas con la transmisión. Acabado galvanizado o pintado.</li> <li>• <b>Las guías por donde corren las roldanas</b> se fabrican en chapa de acero galvanizado.</li> </ul>	
<b>Elevación de la puerta</b>	Accionada mecánicamente mediante muelle/es de torsión fijados al tubo que giran dos tambores donde se bobina el cable que va fijado a la parte inferior de la hoja.	
<b>Operación de la puerta</b>	El <b>accionamiento manual</b> de la puerta puede ser sustituido mediante la colocación de un equipo eléctrico.	

\*Consultar con IDEA SH otras medidas/acabados específicos de los dados en la tabla



#### Accesorios opcionales (NO incluidos)

- Equipo eléctrico para funcionamiento automático de la puerta

#### Información adicional

Un conjunto de perfiles de goma instalados sobre todo el perímetro de la puerta mejoran la capacidad de sellado, dificultando la entrada tanto de aire como de suciedad.

Puede pedirse como **semi guillotina**: Esta hoja corre un primer tramo en vertical para después colocarse en horizontal mediante unas roldanas guiadas por unas guías metálicas.

#### Sectores de aplicación

- Agroindustria
- Industria de alimentos
- Servicios alimentarios
- Auto servicio
- Comercio
- Tiendas de conveniencia
- Centros de distribución

#### Beneficios

- Entre sus principales ventajas se encuentran:
- Gran robustez, así como propiedades aislantes, tanto térmicas como acústicas.
  - Ahorro de espacio debido a su mecanismo de apertura.
  - Fáciles de instalar y de usar.

#### Consideraciones de venta

- Entregas en toda la República Mexicana (Consultar precios con IDEA SH).
- NO incluye instalación.
- Los accesorios tienen un precio adicional.

**¿Tienes dudas? ¡Máhdanos un mensaje!**



## PUERTA VERTICAL LIFT

SHI-ES-58-V01

¿Tienes dudas? ¡Máhdanos un mensaje!

### Diagramas con detalles de las puertas

A continuación te mostramos algunos diagramas, para entender mejor el funcionamiento de apertura de la puerta vertical lift y de su opción de semi-guillotina.

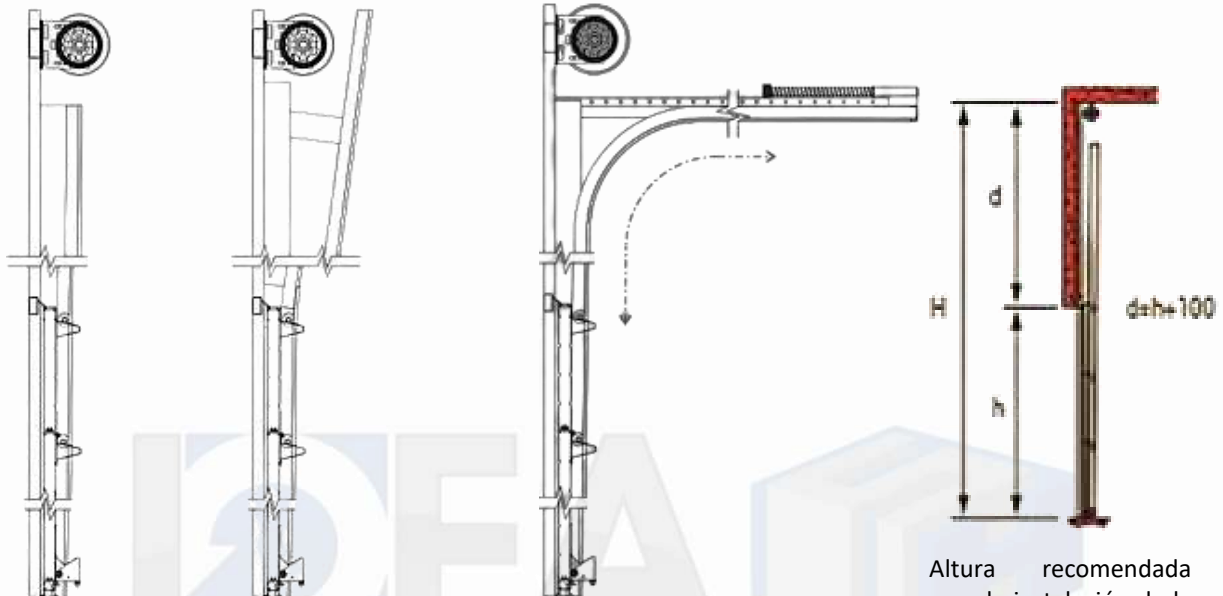

Detalle de puerta guillotina.

Detalle de puerta guillotina con guías abiertas para alojar la transmisión.

Detalle de puerta en formato de semi-guillotina.

Altura recomendada para la instalación de la puerta: debe ser la altura de la puerta más 1.00m extra de altura.

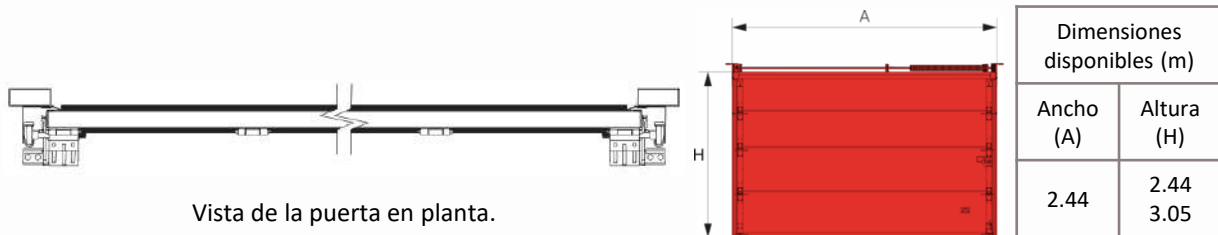

Vista de la puerta en planta.

Dimensiones disponibles (m)	
Ancho (A)	Altura (H)
2.44	2.44
	3.05

### Colores disponibles

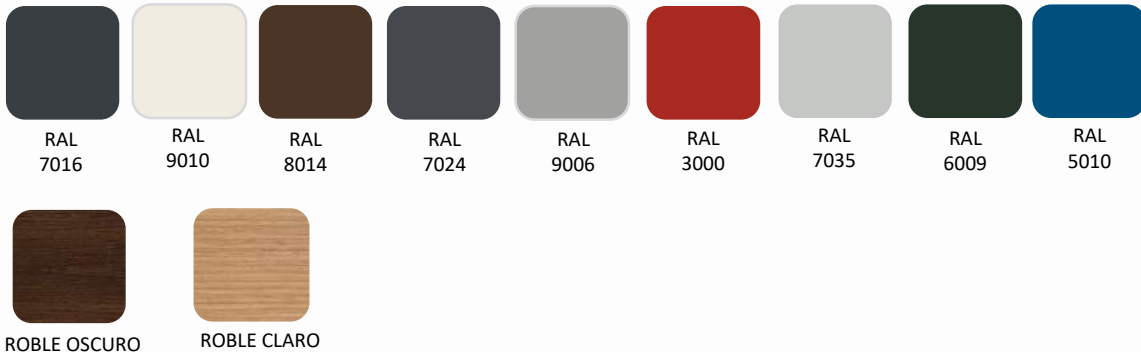





## SELLO DE ANDÉN

### SHI-ES-56-V01

#### Descripción

Los sellos de andén sirven para reducir el intercambio del aire de la nave con el exterior, así como dar seguridad en las operaciones de carga y descarga al proporcionar un cierre ajustado entre el camión y el muelle o andén de carga. Esto mantiene las temperaturas constantes, evitando el escape de frío del área de andén y mantiene a los insectos, humedad y otros contaminantes fuera de la planta.

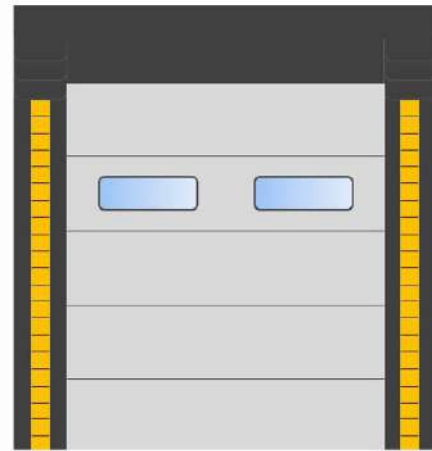

#### Información Técnica

<b>Modelo</b>	SELLO DE ANDÉN
<b>Material de fabricación</b>	<ul style="list-style-type: none"> <li>• <b>Cabezal</b> de fibra de poliéster 1000-D 20x20 con recubrimiento de PVC 22 Oz solapas @ 9" de 35 Oz. Y en su interior espuma de poliuretano de alta densidad con estructura de madera.</li> <li>• <b>Sello</b> diseñado con ojales galvanizados para salidas de aire y drenado en la parte inferior de las piernas.</li> <li>• <b>Cubierta frontal</b> con franjas color amarillo tránsito.</li> <li>• <b>Estructura</b> de madera estufada y pulida, preparada para intemperie.</li> </ul>
<b>Medidas disponibles</b>	Para claros de: <ul style="list-style-type: none"> <li>• 8' x 10' (2.45 x 3.05m)</li> <li>• 9' x 10' (2.75 x 3.05m)</li> </ul>
<b>Cabezales disponibles</b>	<b>Tipo cortina:</b> de 24" con velcro para ajuste de altura, medida frontal de pierna en sello de 12" y 16". Es un sello muy empleado en la industria gracias a que su sellado superior está auxiliado por una cortina.
<b>Sellos con proyección</b>	<b>Bajo pedido únicamente:</b> Para dar una inclinación o declinación de acuerdo al nivel que están manejando en los andenes, proporcionando un sellado uniforme entre la caja del camión y su almacén. Consultar a IDEA SH para ofrecerle orientación sobre la proyección de su andén y qué solución podríamos ofrecerle.
<b>Colores disponibles</b>	<ul style="list-style-type: none"> <li>• Negro con franjas amarillas</li> </ul>

#### Sectores de aplicación

- Agroindustria
- Industria de alimentos
- Servicios alimentarios
- Auto servicio
- Cosméticos
- Centros de distribución
- Biotecnología

#### Beneficios

- Entre sus principales ventajas se encuentran:
- Proveen un ambiente hermético entre la caja del camión y el almacén, logrando un ambiente aislado del exterior durante las maniobras de carga y descarga.
  - Protegen el interior de partículas contaminantes.
  - No permiten, en el caso de bodegas aisladas o con clima artificial, que éste salga del lugar.
  - Permiten un trabajo continuo independiente del clima exterior.

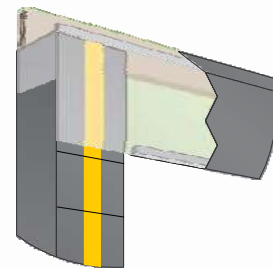

El cabezal tipo cortina es el modelo más usado en bodegas secas y de refrigeración.

#### Consideraciones de venta

- Entregas en toda la República Mexicana (Consultar precios con IDEA SH).
- NO incluye instalación.

**¿Tienes dudas? ¡Máhdanos un mensaje!**

\*Consultar con IDEA SH otras medidas/acabados específicos de los dados en la tabla

# VIII. ACCESORIOS ESPECIALES



VOLVER



## VÁLVULA DE COMPENSACIÓN ELEBAR

### SHI-ES-62-V01

#### Descripción

Las válvulas Elebar son un accesorio importante para compensar la diferencia de presión entre el interior y el exterior de la cámara frigorífica (de hasta 500m<sup>3</sup>). Las variaciones de presión suceden periódicamente dentro de las cámaras debido a factores internos y externos provocando deficiencias energéticas, daños en la estructura y acortando la vida útil de las cámaras, por ello es necesario contar con válvulas de compensación evitando este tipo de problemas.



#### Información Técnica

<b>Modelo</b>	VÁLVULA DE COMPENSACIÓN ELEBAR		
<b>Tipos</b>	Minielebar	Elebar	Maxielebar
<b>Temperaturas de trabajo</b>	<ul style="list-style-type: none"> <li><b>TN</b> (temperatura positiva) de +10°C a +1°C</li> <li><b>BT</b> (temperatura negativa) de 0°C a -30°C</li> </ul>		
<b>Peso de las válvulas</b>	Minielebar <b>TN:</b> 0.12kg <b>BT:</b> 0.14kg	Elebar <b>TN:</b> 0.42kg <b>BT:</b> 0.45kg	Maxielebar <b>TN:</b> 1.54kg <b>BT:</b> 1.62kg
<b>Material de fabricación</b>	Cuerpo enteramente fabricado en nylon.		
<b>Alimentación</b>	220 – 240 V		
<b>Potencia</b>	Minielebar <b>BT:</b> 07 w	Elebar <b>BT:</b> 16 w	Maxielebar <b>BT:</b> 40 w
<b>Especificaciones adicionales</b>	Para cámaras de congelación vienen equipadas con una termo-resistencia. Para colocación en pared. Cámaras de hasta 500m <sup>3</sup> y hasta 10m de altura.		
<b>Dimensiones (mm)</b> La imagen de la derecha es la referencia para las medidas siguientes	<b>Minielebar</b> A: 70 mm B: 14 mm C: 72/85 mm D: ----- E: ----- Ø: 60 mm	<b>Elebar</b> A: 145 mm B: 36 mm C: 113 mm D: 114 mm E: 06 mm Ø: 80 mm	<b>Maxielebar</b> A: 260 mm B: 40 mm C: 240 mm D: 255 mm E: 06 mm Ø: 215 mm
<b>Instalación</b>	Instalar a más de 2.00m de altura. En sitios sin obstrucciones o interferencias. Realizar una distribución equitativa de las válvulas en el espacio.		

\*Consultar con IDEA SH otras medidas/acabados específicos de los dados en la tabla

#### Sectores de aplicación

- Agroindustria
- Industria de alimentos
- Servicios alimentarios
- Auto servicio
- Comercio
- Tiendas de conveniencia
- Centros de distribución
- Biotecnología
- Sector salud
- Laboratorios

#### Beneficios

Entre sus principales ventajas se encuentran:

- Mantiene equilibradas las presiones interna y externa de las cámaras.
- Ayuda a prevenir alto consumo eléctrico de las cámaras.
- Previene daños de la estructura de la cámara provocados por diferencias de presión.
- Cuida la vida útil de la cámara y de los equipos que estén dentro de ella.

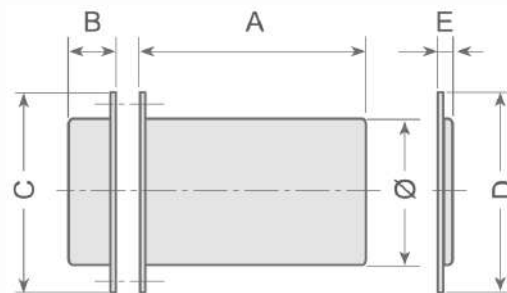

Esquema de dimensiones de las válvulas.

#### Consideraciones de venta

- Entregas en toda la República Mexicana (Consultar precios con IDEA SH).
- NO incluye instalación.

**¿Tienes dudas? ¡Mádanos un mensaje!**



## VÁLVULA DE COMPENSACIÓN ELEBAR

SHI-ES-62-V01

¿Tienes dudas? ¡Máhdanos un mensaje!

Galería de imágenes



Válvula Mini Elebar

Válvula Elebar

Válvula Maxi Elebar

Diagrama de colocación de la válvula

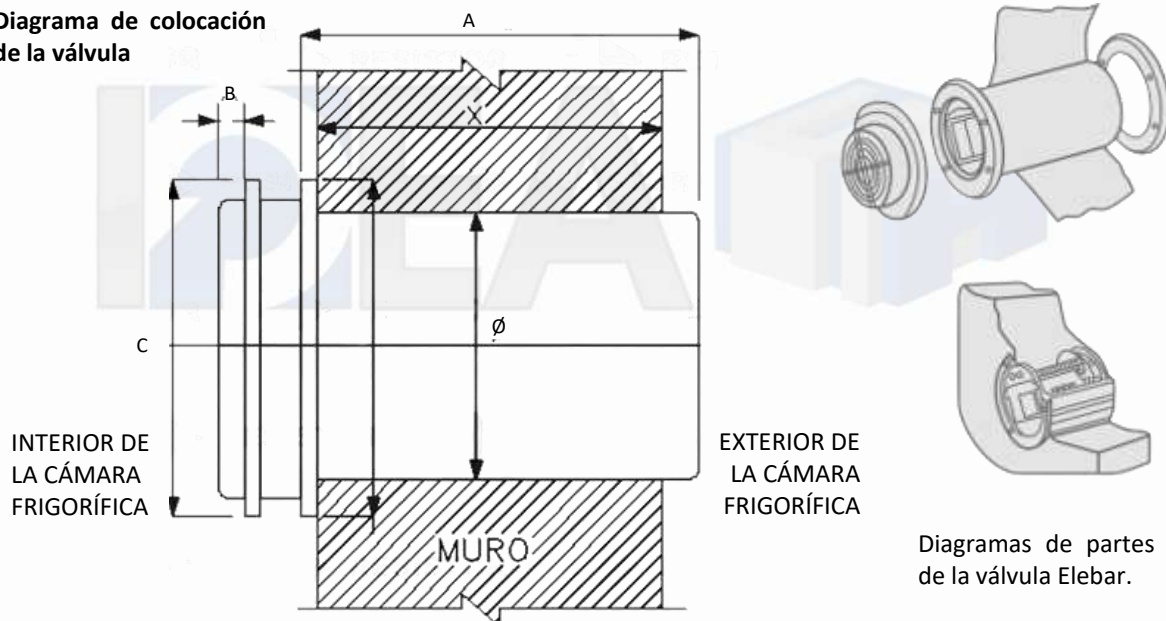

Diagramas de partes de la válvula Elebar.

### ¿Cómo se cuántas válvulas necesito para mi cámara de refrigeración / congelación?

Para determinar el número de válvulas necesarias influyen diversos factores, como la presión atmosférica, los m3 de la cámara en cuestión, el cálculo del caudal de la válvula, el diferencial de temperatura, entre muchos otros. Pero no te preocupes, ¡podemos ayudarte a calcular la cantidad que necesitas!

Compártenos tus datos y podemos realizar la cotización de la cantidad de válvulas y de que tipo serían ideales para tu proyecto.

1. Medidas de ancho, largo y altura, así como áreas de las cámaras de refrigeración, congelación o ultra congelación (si cuentas con un dibujo en DWG o PDF puedes enviarlo).
2. Espesor del panel de las cámaras.
3. Temperaturas de las cámaras.





## VÁLVULA DE COMPENSACIÓN 2200

### SHI-ES-63-V01

#### Descripción

Las válvulas 2200 son un accesorio importante para compensar la diferencia de presión entre el interior y el exterior de la cámara frigorífica (de hasta 5,000m<sup>3</sup>). Las variaciones de presión suceden periódicamente dentro de las cámaras debido a factores internos y externos provocando deficiencias energéticas, daños en la estructura y acortando la vida útil de las cámaras, para evitarlo es necesario contar con válvulas de compensación.



#### Información Técnica

<b>Modelo</b>	VÁLVULA DE COMPENSACIÓN 2200			
<b>Tipos</b>	2230	2231	2250	2251
<b>Temperaturas de trabajo</b>	<ul style="list-style-type: none"> <li>• <b>2250 / 2251:</b> (temperatura positiva) de +10°C a +1°C</li> <li>• <b>2230 / 2231:</b> (temperatura negativa) de 0°C a -30°C</li> </ul>			
<b>Peso de las válvulas</b>	<b>2230</b> 2.90kg	<b>2231</b> 2.80kg	<b>2250</b> 1.70kg	<b>2251</b> 1.60kg
<b>Material de fabricación</b>	Caja exterior en aluminio fundido, tapa en poliestireno, rejilla de protección inoxidable, pletina y membranas móviles de aluminio, resortes en acero inoxidable, tubo de fibrocemento.			
<b>Alimentación</b>	220 V con toma de tierra.			
<b>Potencia</b>	25 w			
<b>Especificaciones adicionales</b>	Las válvulas 2230 y 2231 vienen equipadas con resistencia. <b>2230 / 2250:</b> colocación en pared. <b>2231 / 2251:</b> colocación en techo. Cámaras de 500m <sup>3</sup> hasta 5,000m <sup>3</sup> .			
<b>Dimensiones (mm)</b> Tomar como referencia la imagen de la derecha.	<b>A:</b> 256 mm <b>B:</b> 45 - 50 mm <b>C:</b> 140 mm <b>Ø:</b> 100 mm			
<b>Instalación</b>	Instalar a más de 2.00m de altura. En sitios sin obstrucciones o interferencias. Realizar una distribución equitativa de las válvulas en el espacio.			

\*Consultar con IDEA SH otras medidas/acabados específicos de los dados en la tabla

#### Sectores de aplicación

- Agroindustria
- Industria de alimentos
- Servicios alimentarios
- Auto servicio
- Comercio
- Tiendas de conveniencia
- Centros de distribución
- Biotecnología
- Sector salud
- Laboratorios

#### Beneficios

- Entre sus principales ventajas se encuentran:
- Mantiene equilibradas las presiones interna y externa de las cámaras.
  - Ayuda a prevenir alto consumo eléctrico de las cámaras.
  - Previene daños de la estructura de la cámara provocados por diferencias de presión.
  - Cuida la vida útil de la cámara y de los equipos que estén dentro de ella.

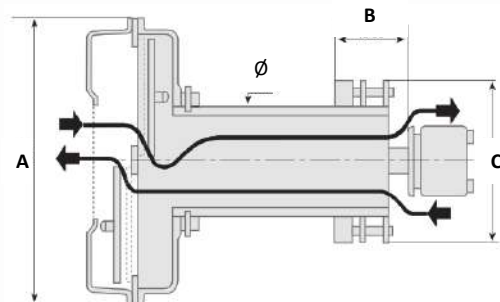

Esquema de dimensiones de las válvulas.

#### Consideraciones de venta

- Entregas en toda la República Mexicana (Consultar precios con IDEA SH).
- NO incluye instalación.

**¿Tienes dudas? ¡Mádanos un mensaje!**



## VÁLVULA DE COMPENSACIÓN 2200

SHI-ES-63-V01

¿Tienes dudas? ¡Máhdanos un mensaje!

### Diagrama de partes de la válvula

A continuación, se muestra un diagrama con los elementos que componen las válvulas 2200 (aplica paralas 2230, 2231, 2250 y 2251).

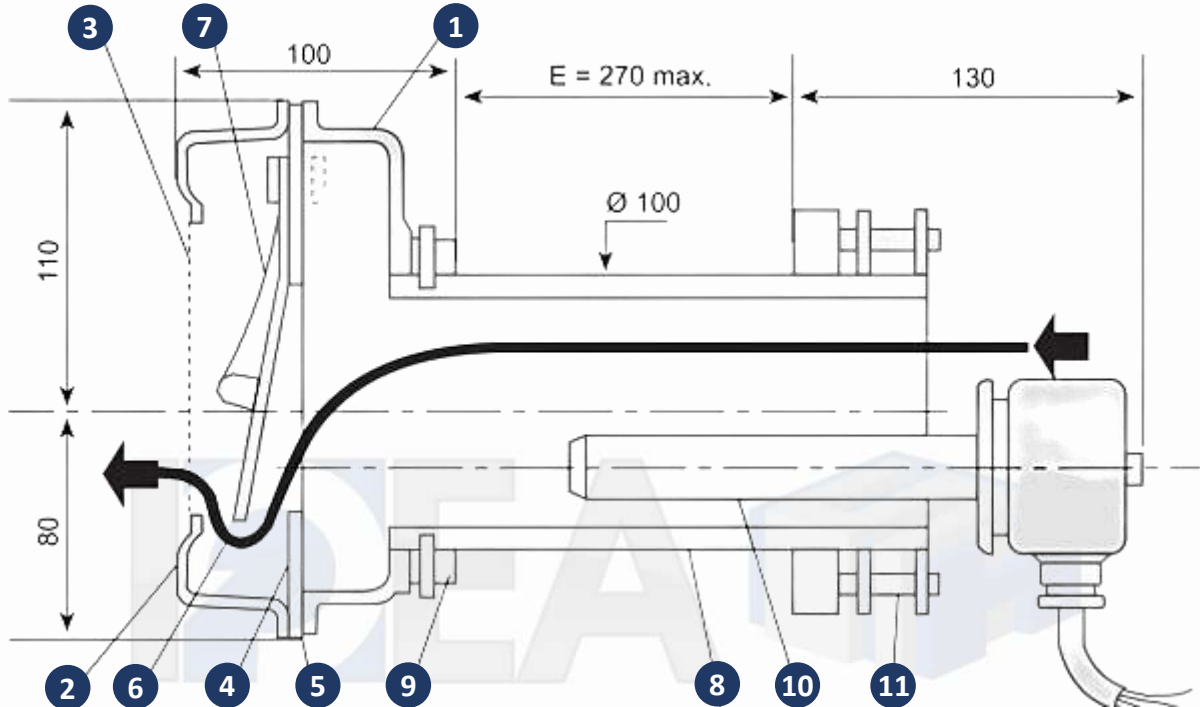

- |   |   |  |
|---|---|--|
| <b>01</b> Caja exterior en aluminio fundido                         | <b>05</b> Pletina de aluminio   | <b>09</b> Juntas de estanqueidad                   |
| <b>02</b> Tapa en poliestireno antichoque con rejilla de protección | <b>06</b> Membranas móviles en aluminio anodizado provistas de otra membrana de neopreno. | <b>10</b> Caña calefactora 25W-220V, toma a tierra |
| <b>03</b> Rejilla de protección inoxidable                          | <b>07</b> Resortes en acero inoxidable  | <b>11</b> Caja de conexión                         |
| <b>04</b> Pletina de aluminio anodizado con junta de estanqueidad   | <b>08</b> Tubo de fobrocemento (en su interior va la caña calefactora)                    |  |

### ¿Cómo se cuántas válvulas necesito para mi cámara de refrigeración / congelación?

Para determinar el número de válvulas necesarias influyen diversos factores, como la presión atmosférica, los m3 de la cámara en cuestión, el cálculo del caudal de la válvula, el diferencial de temperatura, entre muchos otros. Pero no te preocupes, ¡podemos ayudarte a calcular la cantidad que necesitas!

Compártenos tus datos y podemos realizar la cotización de la cantidad de válvulas y de que tipo serían ideales para tu proyecto.

1. Medidas de ancho, largo y altura, así como áreas de las cámaras de refrigeración, congelación o ultra congelación (si cuentas con un dibujo en DWG o PDF puedes enviarlo).
2. Espesor del panel de las cámaras.
3. Temperaturas de las cámaras.



# IX. ILUMINACIÓN Y ACCESORIOS ELÉCTRICOS



VOLVER



## LUMINARIA PV 400 - 6X20

### SHI-ES-45-V01

#### Descripción

Luminaria LED a prueba de polvo y humedad, está diseñada para resistir altas temperaturas y brinda un excelente nivel de iluminación. Es ideal para aplicaciones que requieran un alto grado de protección. Excelente para cuartos fríos de diferentes industrias.

#### Información Técnica

<b>Modelo</b>	LUMINARIA PV 400 - 6X20	
<b>Potencias</b>	<ul style="list-style-type: none"> <li>• 142 W</li> <li>• 172 W</li> </ul>	<ul style="list-style-type: none"> <li>• 197 W</li> <li>• 219 W</li> </ul>
<b>Rango de lúmenes</b>	<b>L30:</b> ≥30,000 lm <b>L27:</b> ≥27,000 lm	<b>L24:</b> ≥24,000 lm <b>L21:</b> ≥21,000 lm
<b>IRC</b>	<b>≥70</b> (El índice de reproducción cromática indica la exactitud en la que la luz muestra los colores de los objetos)	
<b>Temperatura de operación</b>	-35°C a +45°C	
<b>Protección</b>	IP65: Equipo hermético al polvo y protegido contra el agua proyectada.	
<b>Voltaje</b>	120 V – 2227 V (A elección del cliente)	
<b>Color</b>	4000 y 5000 K	
<b>Garantía</b>	5 años de garantía. A reserva de que se hayan seguido las especificaciones en el manual de instalación del producto.	
<b>Material de fabricación</b>	Fabricado en policarbonato auto extingible, difusor translúcido resistente al impacto y rayos UV para asegurar una vida útil.	
<b>Instalación</b>	<ul style="list-style-type: none"> <li>• Para sobreponer o suspender.</li> <li>• Para conexión eléctrica debe de abrirse el gabinete para hacer el inserto de cable de uso rudo para asegurar el sellado de protección IP65 a menos que se especifique de otra forma.</li> </ul>	

\*Consultar con IDEA SH otras medidas/acabados específicos de los dados en la tabla

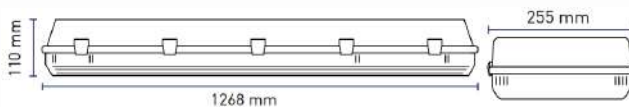

Medidas de la luminaria



#### Accesorios opcionales (NO incluidos)

- Controlador de emergencia: Enciende la luminaria en caso de interrupción de energía eléctrica
- Sensores: La iluminación se controla con simples funciones programables y su alcance es de hasta 12 metros.
- Automatización: mediante la conexión de los sensores a una aplicación móvil, con la cual se pueden controlar las luminarias.

#### Sectores de aplicación

- Agroindustria
- Industria de alimentos
- Servicios alimentarios
- Auto servicio
- Comercio
- Tiendas de conveniencia
- Cosméticos
- Centros de distribución
- Biotecnología
- Sector salud
- Laboratorios

#### Beneficios

Entre sus principales ventajas se encuentran: ser una luminaria resistente a la humedad y al polvo, de fácil instalación y mantenimiento, ideal para áreas de temperaturas negativas (hasta los -35°C).

#### Consideraciones de venta

- Entregas en toda la República Mexicana (Consultar precios con IDEA SH).
- NO incluye instalación.
- Los accesorios tienen un precio adicional.

¿Tienes dudas? ¡Mádanos un mensaje!





## LUMINARIA PV 900 - 4X20

### SHI-ES-46-V01

#### Descripción

Luminaria LED a prueba de polvo y humedad. Diseñada con un alto nivel de sellado para evitar el ingreso de partículas de polvo y resistir chorros de agua ocasionales, es ideal para lugares de instalación con ambientes controlados. Excelente para cuartos fríos de diferentes industrias.



#### Información Técnica

<b>Modelo</b>	LUMINARIA PV 900 - 4X20	
<b>Potencias</b>	<ul style="list-style-type: none"> <li>62 W</li> <li>81 W</li> </ul>	<ul style="list-style-type: none"> <li>102 W</li> <li>124 W</li> </ul>
<b>Rango de lúmenes</b>	<b>L18:</b> ≥18,000 lm <b>L15:</b> ≥15,000 lm	<b>L12:</b> ≥12,000 lm <b>L09:</b> ≥9,000 lm
<b>IRC</b>	<b>≥70</b> (El índice de reproducción cromática indica la exactitud en la que la luz muestra los colores de los objetos).	
<b>Temperatura de operación</b>	-35°C a +45°C	
<b>Protección</b>	IP65: Equipo hermético al polvo y protegido contra el agua proyectada.	
<b>Voltaje</b>	120 V – 2227 V (A elección del cliente)	
<b>Color</b>	4000 y 5000 K	
<b>Garantía</b>	5 años de garantía. A reserva de que se hayan seguido las especificaciones en el manual de instalación del producto.	
<b>Material de fabricación</b>	Cuerpo y difusor fabricado en policarbonato resistente a los impactos y rayos UV para asegurar una vida útil.	
<b>Instalación</b>	<ul style="list-style-type: none"> <li>Para sobreponer o suspender.</li> <li>Para conexión eléctrica debe de abrirse el gabinete para hacer el inserto de cable de uso rudo para asegurar el sellado de protección IP65 a menos que se especifique de otra forma.</li> </ul>	

\*Consultar con IDEA SH otras medidas/acabados específicos de los dados en la tabla

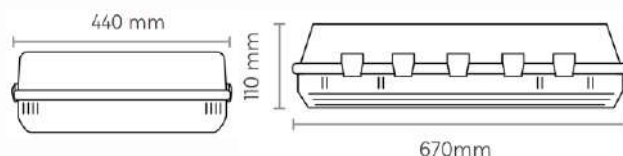

Medidas de la luminaria

#### Accesorios opcionales (NO incluidos)

- Controlador de emergencia: Enciende la luminaria en caso de interrupción de energía eléctrica
- Sensores: La iluminación se controla con simples funciones programables y su alcance es de hasta 12 metros.
- Automatización: mediante la conexión de los sensores a una aplicación móvil, con la cual se pueden controlar las luminarias.

#### Sectores de aplicación

- Agroindustria
- Industria de alimentos
- Servicios alimentarios
- Auto servicio
- Comercio
- Tiendas de conveniencia
- Cosméticos
- Centros de distribución
- Biotecnología
- Sector salud
- Laboratorios

#### Beneficios

Entre sus principales ventajas se encuentran: ser una luminaria resistente a la humedad y al polvo, de fácil instalación y mantenimiento, ideal para áreas de temperaturas negativas (hasta los -35°C).

#### Consideraciones de venta

- Entregas en toda la República Mexicana (Consultar precios con IDEA SH).
- NO incluye instalación.
- Los accesorios tienen un precio adicional.

**¿Tienes dudas? ¡Mádanos un mensaje!**



## LUMINARIA PV 200 - 2X20

### SHI-ES-47-V01

#### Descripción

Luminaria LED a prueba de polvo y humedad, está diseñada para resistir altas temperaturas y brinda un excelente nivel de iluminación. Es ideal para aplicaciones que requieran un alto grado de protección. Excelente para cuartos fríos de diferentes industrias.

#### Información Técnica

<b>Modelo</b>	LUMINARIA PV 200 - 2X20	
<b>Potencias</b>	<ul style="list-style-type: none"> <li>• 14 W</li> <li>• 18 W</li> <li>• 27 W</li> </ul>	<ul style="list-style-type: none"> <li>• 36 W</li> <li>• 48 W</li> <li>• 60 W</li> </ul>
<b>Rango de lúmenes</b>	<b>L01:</b> 1,918 lm <b>L02:</b> 2,448 lm <b>L03:</b> 3,753 lm	<b>L05:</b> 5,076 lm <b>L06:</b> 6,672 lm <b>L08:</b> 8,520 lm
<b>IRC</b>	<b>≥80</b> (El índice de reproducción cromática indica la exactitud en la que la luz muestra los colores de los objetos)	
<b>Temperatura de operación</b>	-40°C a +45°C	
<b>Protección</b>	IP65: Equipo hermético al polvo y protegido contra el agua proyectada.	
<b>Voltaje</b>	120 V – 2227 V (A elección del cliente)	
<b>Color</b>	5000 K	
<b>Garantía</b>	5 años de garantía. A reserva de que se hayan seguido las especificaciones en el manual de instalación del producto.	
<b>Material de fabricación</b>	Fabricado en policarbonato auto extingible, difusor traslucido resistente al impacto y rayos UV para asegurar una vida útil.	
<b>Instalación</b>	<ul style="list-style-type: none"> <li>• Para sobreponer o suspender.</li> <li>• Para conexión eléctrica debe de abrirse el gabinete para hacer el inserto de cable de uso rudo para asegurar el sellado de protección IP65 a menos que se especifique de otra forma.</li> </ul>	

\*Consultar con IDEA SH otras medidas/acabados específicos de los dados en la tabla



#### Accesorios opcionales (NO incluidos)

- Controlador de emergencia: Enciende la luminaria en caso de interrupción de energía eléctrica
- Sensores: La iluminación se controla con simples funciones programables y su alcance es de hasta 12 metros.
- Automatización: mediante la conexión de los sensores a una aplicación móvil, con la cual se pueden controlar las luminarias.

#### Sectores de aplicación

- Agroindustria
- Industria de alimentos
- Servicios alimentarios
- Auto servicio
- Comercio
- Tiendas de conveniencia
- Cosméticos
- Centros de distribución
- Biotecnología
- Sector salud
- Laboratorios

#### Beneficios

Entre sus principales ventajas se encuentran: ser una luminaria resistente a la humedad y al polvo, de fácil instalación y mantenimiento, ideal para áreas de temperaturas negativas (hasta los -40°C).

#### Consideraciones de venta

- Entregas en toda la República Mexicana (Consultar precios con IDEA SH).
- NO incluye instalación.
- Los accesorios tienen un precio adicional.

¿Tienes dudas? ¡Máhdanos un mensaje!



## LUMINARIA LED TIPO REGLETA

### SHI-ES-48-V01

#### Descripción

Luminaria tipo regleta LED que se usa para iluminar espacios de exposición de productos, como vitrinas, congeladores, refrigeradores, etc., ofreciendo una gran luminosidad. Puede ser usada en ambientes húmedos o con vapor, debido a su grado de protección IP65.

#### Información Técnica

<b>Modelo</b>	LUMINARIA LED TIPO REGLETA	
<b>Opciones disponibles</b>	L 600 L 900	L 1200 L 1500
<b>Medidas (longitud en cm)</b>	<b>L 600:</b> 60 cm <b>L 900:</b> 90 cm	<b>L 1200:</b> 120 cm <b>L 1500:</b> 150 cm
<b>Potencias</b>	<b>L 600:</b> 6 w <b>L 900:</b> 9 w	<b>L 1200:</b> 12 w <b>L 1500:</b> 15 w
<b>Consumo de energía</b>	<b>L 600:</b> 6 w ± 1w <b>L 900:</b> 9 w ± 1w	<b>L 1200:</b> 12w ± 1.5w <b>L 1500:</b> 15w ± 1.5w
<b>Voltaje de entrada</b>	<b>L 600:</b> AC85-265V <b>L 900:</b> AC85-265V	<b>L 1200:</b> AC85-265V <b>L 1500:</b> AC85-265V
<b>Flujo luminoso LED</b>	<b>L 600:</b> 900lm/W±10% <b>L 900:</b> 1750lm/W±10%	<b>L 1200:</b> 1750lm/W±10% <b>L 1500:</b> 1750lm/W±10%
<b>IRC</b>	≥80 (El índice de reproducción cromática indica la exactitud en la que la luz muestra los colores de los objetos)	
<b>Protección</b>	<b>IP65</b> Puede utilizarse en ambientes muy húmedos o con vapor, soporta también agua pulverizada.	
<b>Colores disponibles</b>	<ul style="list-style-type: none"> <li>• Blanco cálido</li> <li>• Blanco puro</li> <li>• Blanco rosado para carne</li> </ul>	
<b>Material de fabricación</b>	<ul style="list-style-type: none"> <li>• Cuerpo: placa de aluminio y carcasa en dos colores.</li> </ul>	
<b>Instalación</b>	<ul style="list-style-type: none"> <li>• Montado en vitrinas, congeladores o refrigeradores mediante grapas de sujeción.</li> </ul>	
<b>Vida útil</b>	<ul style="list-style-type: none"> <li>• Hasta 50,000 horas</li> </ul>	

\*Consultar con IDEA SH otras medidas/acabados específicos de los dados en la tabla



#### Sectores de aplicación

Para montaje de iluminación de:

- Congeladores
- Refrigeradores
- Vitrinas
- Estanterías, exhibidores de flores, pescado, carnes frías, embutidos, comidas en general en supermercados, tiendas de conveniencia y comercios.

#### Beneficios

Entre sus principales ventajas se encuentran: ser una luminaria resistente a la humedad y al polvo, de fácil instalación y mantenimiento, supone un ahorro de energía del 80% con respecto a luminarias incandescentes, permite una buena iluminación de productos en exposición, no contiene mercurio, plomo ni sustancias peligrosas o contaminantes.

#### Colores disponibles



Blanco cálido

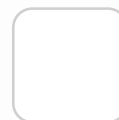

Blanco puro



Blanco rosado

#### Consideraciones de venta

- Entregas en toda la República Mexicana (Consultar precios con IDEA SH).
- NO incluye instalación.

¿Tienes dudas? ¡Mádanos un mensaje!



# X. INOXIDABLES ESTÁNDAR



VOLVER





## LAVAMANOS INOXIDABLE 1 POSICIÓN

SHI-ES-17-V01

### Descripción

Lavamanos de una posición, con respaldo y mecanismo de rodilla para activar el paso de agua. Construcción en acero inoxidable, acabado inoxidable. Puede incluir pedestal o no.

### Información Técnica

<b>Modelo</b>	LAVAMANOS INOXIDABLE 1 POSICIÓN
<b>Frente (cm)</b>	Sin pedestal: 45 cm Con pedestal: 50 cm
<b>Fondo (cm)</b>	Sin pedestal: 30 cm Con pedestal: 40 cm
<b>Altura (cm)</b>	Sin pedestal: 21 cm Con pedestal: 128.4 cm
<b>Material</b>	Acero inoxidable tipo AISI 304 cal.18
<b>Activación</b>	<ul style="list-style-type: none"> <li>Válvula sencilla de rodilla (agua fría)</li> <li>Válvula doble de rodilla (agua fría y caliente)</li> <li>Llave con sensor (opcional)</li> </ul>
<b>Instalación</b>	Respaldo alto con inclinación a 45° de 30cm de altura para fijar en pared (ménsula)
<b>Acabado</b>	2B Inoxidable (laminado final que proporciona una superficie lisa y reflectante)
<b>Accesorios</b>	<ul style="list-style-type: none"> <li>Grifo inoxidable</li> <li>Contra canasta 2" (1)</li> <li>Pedestal (elección del cliente)</li> <li>NO incluye conexiones</li> </ul>

\*Consultar con IDEA SH otras medidas / acabados específicos de los dados en la tabla.

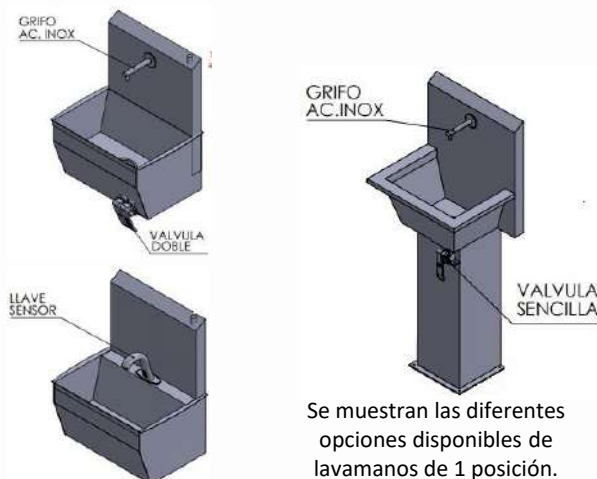

### Accesorios opcionales (NO incluidos)

- Pedestal
- Llave cromada con sensor para la activación del flujo de agua
- Dispensador de jabón
- Esterilizador de cuchillos
- Contenedor de papeles (basurero)

### Aplicaciones

Estas soluciones son ideales para los siguientes sectores/industrias:

- Agroindustria
- Auto servicios
- Biotecnología
- Centros de distribución
- Comercio
- Cosméticos
- Farmacéutica
- Industria de alimentos
- Laboratorios
- Servicios alimentarios
- Sector salud
- Tiendas de conveniencia

### Beneficios

- Productos con altos estándares de calidad
- Fabricación en acero inoxidable AISI 304
- Sistema fácil de usar

### Consideraciones de venta

- Entregas en toda la República Mexicana (Consultar precios con IDEA SH).
- NO incluye instalación.
- Los accesorios tienen un precio adicional.

¿Tienes dudas? ¡Mándanos un mensaje!



## LAVAMANOS INOXIDABLE 2 POSICIONES

### SHI-ES-18-V01

#### Descripción

Lavamanos de dos posiciones, con respaldo y mecanismo de rodilla para activar el paso de agua. Construcción en acero inoxidable, acabado inoxidable. Puede incluir pedestal o no.

#### Información Técnica

<b>Modelo</b>	LAVAMANOS INOXIDABLE 2 POSICIONES
<b>Frente (cm)</b>	<b>Sin pedestal:</b> 100 cm <b>Con pedestal:</b> 100 cm
<b>Fondo (cm)</b>	<b>Sin pedestal:</b> 300 cm <b>Con pedestal:</b> 300 cm
<b>Altura (cm)</b>	<b>Sin pedestal:</b> 220 cm <b>Con pedestal:</b> 128.6 cm
<b>Material</b>	Acero inoxidable tipo AISI 304 cal.18
<b>Activación</b>	<ul style="list-style-type: none"> <li>• 2 válvulas sencillas de rodilla (agua fría)</li> <li>• 2 válvulas dobles de rodilla (agua fría y caliente)</li> <li>• 2 llaves con sensor (opcional)</li> </ul>
<b>Instalación</b>	Respaldo alto con inclinación a 45° de 30cm de altura para fijar en pared (ménsula)
<b>Acabado</b>	2B Inoxidable (laminado final que proporciona una superficie lisa y reflectante)
<b>Accesorios</b>	<ul style="list-style-type: none"> <li>• Grifo inoxidable</li> <li>• Contra canasta 2" (1)</li> <li>• Pedestal (elección del cliente)</li> <li>• NO incluye conexiones</li> </ul>

\*Consultar con IDEA SH otras medidas / acabados específicos de los dados en la tabla.

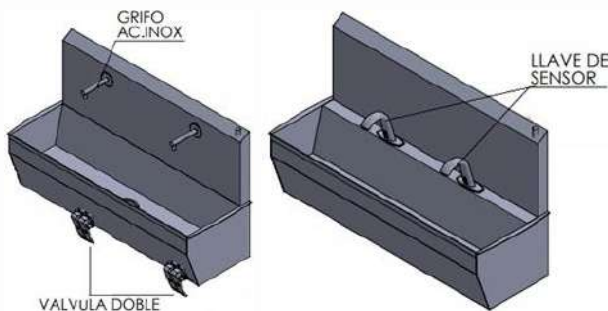

Se muestran dos de las diferentes opciones disponibles de lavamanos de 2 pos.



#### Accesorios opcionales (NO incluidos)

- Pedestal
- Llave cromada con sensor para la activación del flujo de agua
- Dispensador de jabón
- Esterilizador de cuchillos
- Contenedor de papeles (basurero)

#### Aplicaciones

Estas soluciones son ideales para los siguientes sectores/industrias:

- Agroindustria
- Auto servicios
- Biotecnología
- Centros de distribución
- Comercio
- Cosméticos
- Farmacéutica
- Industria de alimentos
- Laboratorios
- Servicios alimentarios
- Sector salud
- Tiendas de conveniencia

#### Beneficios

- Productos con altos estándares de calidad
- Fabricación en acero inoxidable AISI 304
- Sistema de fácil uso para los usuarios

#### Consideraciones de venta

- Entregas en toda la República Mexicana (Consultar precios con IDEA SH).
- NO incluye instalación.
- Los accesorios tienen un precio adicional.

**¿Tienes dudas? ¡Máhdanos un mensaje!**



## LAVAMANOS INOXIDABLE 3 POSICIONES

SHI-ES-19-V01

### Descripción

Lavamanos de tres posiciones, con respaldo y mecanismo de rodilla para activar el paso de agua. Construcción en acero inoxidable, acabado inoxidable. Puede incluir pedestal o no.

### Información Técnica

<b>Modelo</b>	LAVAMANOS 03 POSICIONES
<b>Frente (cm)</b>	Sin pedestal: 140 cm Con pedestal: 140 cm
<b>Fondo (cm)</b>	Sin pedestal: 40 cm Con pedestal: 40 cm
<b>Altura (cm)</b>	Sin pedestal: 22 cm Con pedestal: 122.5 cm
<b>Material</b>	Acero inoxidable tipo AISI 304 cal.18
<b>Activación</b>	<ul style="list-style-type: none"> <li>• 3 válvulas sencillas de rodilla (agua fría)</li> <li>• 3 válvulas dobles de rodilla (agua fría y caliente)</li> <li>• 3 llaves con sensor (opcional)</li> </ul>
<b>Instalación</b>	Respaldo alto con inclinación a 45° de 33cm de altura para fijar en pared (ménsula)
<b>Acabado</b>	2B Inoxidable (laminado final que proporciona una superficie lisa y reflectante)
<b>Accesorios</b>	<ul style="list-style-type: none"> <li>• Grifo inoxidable</li> <li>• Contra canasta 2" (2)</li> <li>• Pedestal (elección del cliente)</li> <li>• NO incluye conexiones</li> </ul>

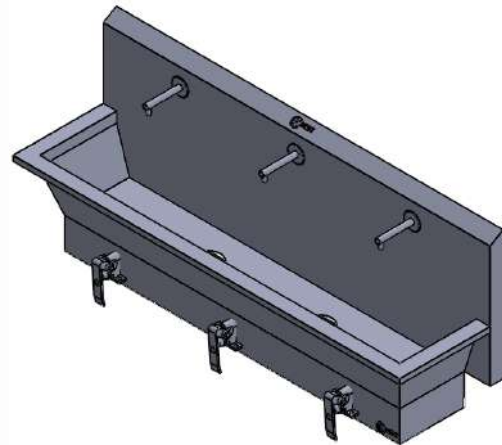

### Accesorios opcionales (NO incluidos)

- Pedestal
- Llave cromada con sensor para la activación del flujo de agua
- Dispensador de jabón
- Esterilizador de cuchillos
- Contenedor de papeles (basurero)
- Pueden ser 3 o más posiciones

### Aplicaciones

Estas soluciones son ideales para los siguientes sectores/industrias:

- Agroindustria
- Auto servicios
- Biotecnología
- Centros de distribución
- Comercio
- Cosméticos
- Farmacéutica
- Industria de alimentos
- Laboratorios
- Servicios alimentarios
- Sector salud
- Tiendas de conveniencia

\*Consultar con IDEA SH otras medidas / acabados específicos de los dados en la tabla.

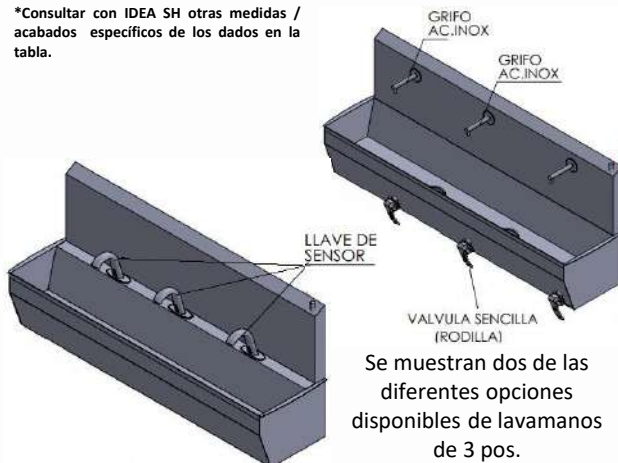

### Beneficios

- Productos con altos estándares de calidad
- Fabricación en acero inoxidable AISI 304
- Sistema de fácil uso para los usuarios

### Consideraciones de venta

- Entregas en toda la República Mexicana (Consultar precios con IDEA SH).
- NO incluye instalación.
- Los accesorios tienen un precio adicional.

**¿Tienes dudas? ¡Máhdanos un mensaje!**



## LAVABOTAS MANUAL

### SHI-ES-20-V01

#### Descripción

Lavabotas manual, de una o dos posiciones. Fabricado en acero inoxidable, con válvula de pedal. La suela y la manga de la bota se tallan con un cepillo manual.



#### Información Técnica

<b>Modelo</b>	LAVABOTAS DE 01/02 POS
<b>Frente (cm)</b>	<b>1 POS:</b> 50 cm <b>DOBLE:</b> 100 cm
<b>Fondo (cm)</b>	<b>1 POS:</b> 40 cm <b>DOBLE:</b> 50 cm
<b>Altura (cm)</b>	<b>1 POS:</b> 40 cm <b>DOBLE:</b> 40 cm
<b>Material</b>	Acero inoxidable tipo AISI 304 cal.14
<b>Activación</b>	Mecanismo de pedal para activar el paso de agua.
<b>Instalación</b>	Anclaje a la pared
<b>Toma de agua</b>	Conexión de agua al fondo
<b>Acabado</b>	2B Inoxidable (laminado final que proporciona una superficie lisa y reflectante).
<b>Elementos incluidos</b>	<ul style="list-style-type: none"><li>• Válvula de paso de pedal</li><li>• Gancho para manguera y cepillo</li><li>• Incluye cepillo y manguera inox, la manguera de 1.00m de largo y Ø 1/2".</li><li>• Desagüe lateral</li></ul>

\*Consultar con IDEA SH otras medidas / acabados específicos de los dados en la tabla.

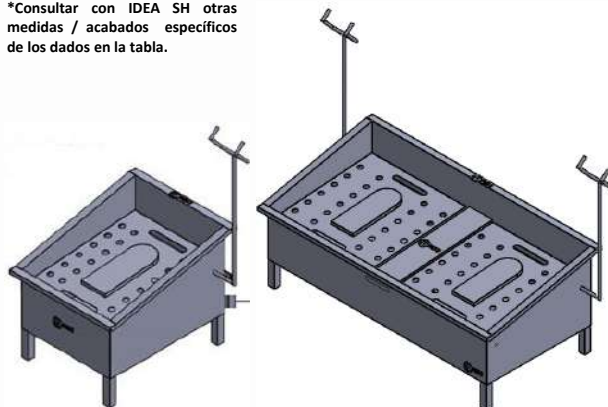

Lavabotas 1 pos

Lavabotas doble

#### Información adicional

- Puede ser un lavabotas sencillo de una posición o de doble posición.
- En el caso de los lavabotas dobles, se incluyen dos mangueras y dos cepillos.

#### Aplicaciones

Estas soluciones son ideales para los siguientes sectores/industrias:

- Agroindustria
- Auto servicios
- Biotecnología
- Centros de distribución
- Industria de alimentos
- Servicios alimentarios

#### Beneficios

- Productos con altos estándares de calidad
- Fabricación en acero inoxidable AISI 304
- Fácil limpieza del equipo.
- Sistema de fácil uso para los usuarios

#### Consideraciones de venta

- Entregas en toda la República Mexicana (Consultar precios con IDEA SH).
- NO incluye instalación.

¿Tienes dudas? ¡Mándanos un mensaje!





## PORTA MANGUERAS

### SHI-ES-21-V01

#### Descripción

Portamangueras, construcción en acero inoxidable, acabado inoxidable. Consta de una placa anclada a la pared con un gancho calibre 7 que funge como soporte de mangueras enrolladas en áreas de procesos.

#### Información Técnica

<b>Modelo</b>	PORTAMANGUERAS
<b>Ancho (cm)</b>	20 cm
<b>Altura (cm)</b>	30 cm
<b>Material</b>	Acero inoxidable tipo AISI 304 cal.14
<b>Entrada/ salida</b>	• Niple de 3/4" diámetro
<b>Instalación</b>	Anclaje a la pared
<b>Acabado</b>	2B Inoxidable (laminado final que proporciona una superficie lisa y reflectante)
<b>Características</b>	• Placa soporta gancho cal.7 • Tubo de gancho de 1/2" de diámetro con desarrollo de 20cm (punta redondeada)
<b>Peso (kg)</b>	• <b>Sin manguera:</b> 4.00kg • <b>Con manguera:</b> 7.75 kg (aprox.)
<b>Manguera recomendada</b>	Se recomienda el uso de mangueras de: • Longitud 100 ft (30.48m) y Ø 1/2". • Longitud 80 ft (24.38m) y Ø 5/8". • Longitud 60 ft (18.28m) y Ø 3/4".
<b>NO incluye</b>	• Manguera • Pistola

\*Consultar con IDEA SH otras medidas / acabados específicos de los dados en la tabla.

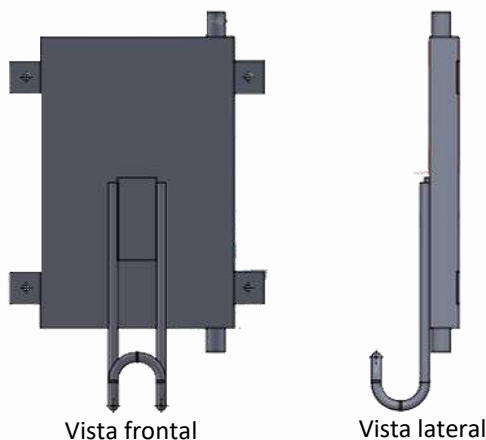

#### Aplicaciones

Estas soluciones son ideales para los siguientes sectores/industrias:

- Agroindustria
- Auto servicios
- Biotecnología
- Centros de distribución
- Comercio
- Industria de alimentos
- Servicios alimentarios
- Tiendas de conveniencia

#### Información adicional

Sujeción a muro de panel mediante varilla roscada de 3/8 y tuercas, como se muestra en la figura de la derecha.

Si la instalación es sobre muro de concreto, basta con anclar el elemento al muro mediante taquetes expansivos.

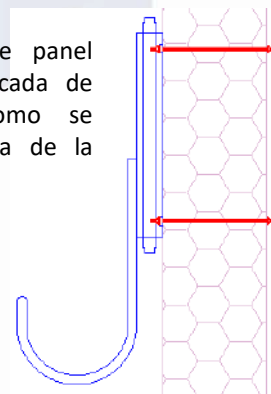

#### Beneficios

- Productos con altos estándares de calidad
- Fabricación en acero inoxidable AISI 304
- Sistema de fácil uso para los usuarios

#### Consideraciones de venta

- Entregas en toda la República Mexicana (Consultar precios con IDEA SH).
- NO incluye instalación.

¿Tienes dudas? ¡Mádanos un mensaje!



## ESTERILIZADOR DE CUCHILLOS

### SHI-ES-22-V01

#### Descripción

Esterilizador para cuchillos en acero inoxidable. Con sistema de recirculación por agua con resistencia eléctrica, permitiendo la limpieza y desinfección de cuchillos o cualquier utensilio de acero inoxidable.

#### Información Técnica

<b>Modelo</b>	ESTERILIZADOR DE CUCHILLOS
<b>Largo (cm)</b>	35.00 cm
<b>Ancho (cm)</b>	16.00 cm
<b>Altura (cm)</b>	40.00 cm
<b>Peso (kg)</b>	14.65 kg
<b>Capacidad</b>	Hasta 20 cuchillos.
<b>Material</b>	Acero inoxidable tipo AISI 304 cal.14
<b>Sistema de desinfección</b>	Sistema de circulación por agua con resistencia eléctrica de 1500watts con regulador. Alcanza una temperatura de 82.50°C ideal para la desinfección de cuchillos.
<b>Voltaje</b>	110 V / 1500 W / La conexión debe tener toma a tierra. Cuenta con resistencia eléctrica con variador.
<b>Instalación</b>	<ul style="list-style-type: none"> <li>• Empotrado a la pared</li> <li>• Empotrado al lavamanos</li> </ul>
<b>Acabado</b>	2B Inoxidable (laminado final que proporciona una superficie lisa y reflectante)
<b>Limpieza</b>	Quite el tapón del desagüe y abra la llave de descarga ubicada en la parte inferior derecha del equipo. el equipo debe estar desconectado antes de ser limpiado.

\*Consultar con IDEA SH otras medidas / acabados específicos de los dados en la tabla.

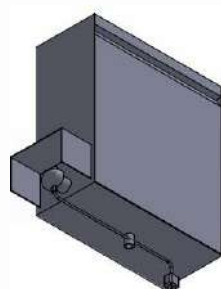
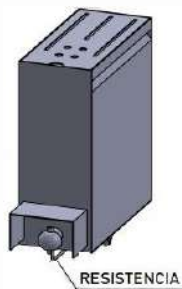

Esterilizador de cuchillos, ubicación del cable de conexión eléctrica.



#### Información adicional

Este equipo no es apto para instalarse en exteriores.

No anclarlo a elementos móviles como puertas, ventanas, etc.

Para la instalación: Fije el esterilizador a la pared mediante los taladros separados 240mm entre sí ayudándose de un nivel. Llene de agua el esterilizador hasta el nivel superior, asegúrese de que esta en este nivel para empezar la esterilización de cuchillos (deben dejarse por 60 minutos).

El esterilizador puede ir empotrado en el lavamanos

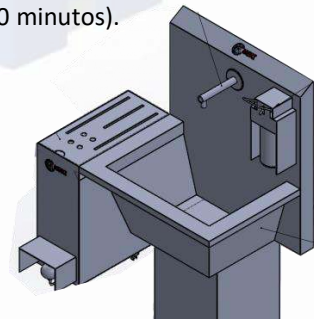

#### Aplicaciones

Estas soluciones son ideales para los siguientes sectores/industrias:

- Agroindustria
- Industria de alimentos
- Auto servicios
- Servicios alimentarios
- Comercio

#### Beneficios

- Productos con altos estándares de calidad
- Fabricación en acero inoxidable AISI 304
- Sistema de fácil uso para los usuarios

#### Consideraciones de venta

- Entregas en toda la República Mexicana (Consultar precios con IDEA SH).
- NO incluye instalación.

**¿Tienes dudas? ¡Máhdanos un mensaje!**



## LAVA MANDILES

### SHI-ES-23-V01

#### Descripción

Lava mandiles de acero inoxidable. Equipo que permite la limpieza manual de mandiles usados en las áreas de procesos.

#### Información Técnica

Modelo	LAVA MANDILES
Largo (cm)	100 cm
Ancho (cm)	35 cm
Altura (cm)	104.10 cm
Material	<ul style="list-style-type: none"><li>Acero inoxidable tipo AISI 304 cal.16</li><li>PTR 1.5"x1.5", cal. 16</li></ul>
Activación	Mecanismo de pedal para activar el paso de agua
Instalación / Toma de agua	<ul style="list-style-type: none"><li>Anclaje a la pared</li><li>Incluye toma para conexión de agua</li></ul>
Acabado	2B Inoxidable (laminado final que proporciona una superficie lisa y reflectante)
Accesorios	<ul style="list-style-type: none"><li>Válvula de paso de pedal</li><li>Gancho para sujetar manguera y cepillo</li><li>NO incluye conexiones, manguera ni cepillos.</li></ul>
Tamaño de batas / mandiles	Apto para el lavado de mandiles de 80-90cm de ancho

\*Consultar con IDEA SH otras medidas / acabados específicos de los dados en la tabla.



Ilustración del lava mandiles



#### Accesorios opcionales (NO incluidos)

- Cepillo
- Manguera

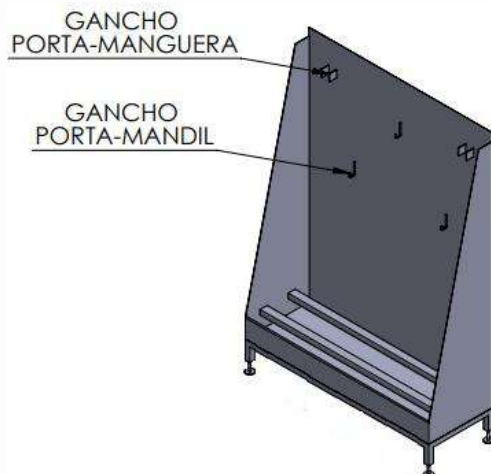
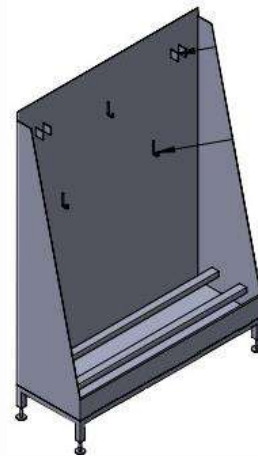
#### Aplicaciones

Estas soluciones son ideales para los siguientes sectores/industrias:

- Agroindustria
- Auto servicios
- Biotecnología
- Centros de distribución
- Comercio
- Industria de alimentos
- Servicios alimentarios

#### Beneficios

- Productos con altos estándares de calidad
- Fabricación en acero inoxidable AISI 304
- Sistema de fácil uso para los usuarios

#### Consideraciones de venta

- Entregas en toda la República Mexicana (Consultar precios con IDEA SH).
- NO incluye instalación.
- Los accesorios tienen un precio adicional.

¿Tienes dudas? ¡Máhdanos un mensaje!



# MINGITORIO

## SHI-ES-93-V01

### Descripción

Mingitorios de diferentes dimensiones, con válvula de paso para activar el paso de agua. Construcción en acero inoxidable, acabado inoxidable.

### Información Técnica

<b>Modelo</b>	MINGITORIO
<b>Medidas de modelo 01</b>	<b>Frente:</b> 40 cm <b>Fondo:</b> 28 cm <b>Alto:</b> 53 cm
<b>Medidas de modelo 02</b>	<b>Frente:</b> 122 cm <b>Fondo:</b> 28 cm <b>Alto:</b> 53 cm
<b>Medidas de modelo 03</b>	<b>Frente:</b> 183 cm <b>Fondo:</b> 28 cm <b>Alto:</b> 53 cm
<b>Medidas de modelo 04</b>	<b>Frente:</b> 244 cm <b>Fondo:</b> 28 cm <b>Alto:</b> 53 cm
<b>Material</b>	Acero inoxidable tipo AISI 304 cal.18
<b>Activación</b>	Mecanismo para activar el flujo de agua (válvula de paso)
<b>Instalación</b>	Soporte para fijación en pared Requiere de conexiones para agua y drenaje.
<b>Acabado</b>	2B Inoxidable (laminado final que proporciona una superficie lisa y reflectante)
<b>Accesorios</b>	<ul style="list-style-type: none"> <li>• Contra canastas de 2" de acero inoxidable.</li> <li>• NO incluye conexiones</li> </ul>

\*Consultar con IDEA SH otras medidas / acabados específicos de los dados en la tabla.

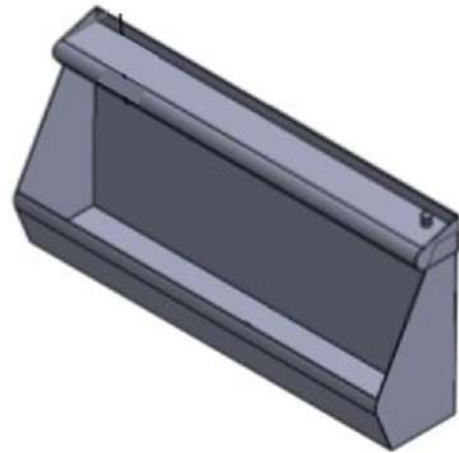

### Aplicaciones

Estas soluciones son ideales para los siguientes sectores/industrias:

- Agroindustria
- Auto servicios
- Biotecnología
- Centros de distribución
- Comercio
- Cosméticos
- Farmacéutica
- Industria de alimentos
- Laboratorios
- Servicios alimentarios
- Sector salud
- Tiendas de conveniencia

### Beneficios

- Productos con altos estándares de calidad
- Fabricación en acero inoxidable AISI 304
- Sistema fácil de usar



Modelo 01  
1 descarga

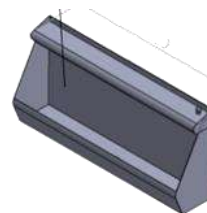

Modelo 02  
1 descarga

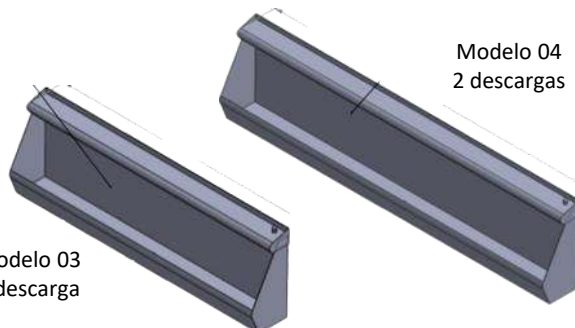

Modelo 03  
1 descarga

Modelo 04  
2 descargas

### Consideraciones de venta

- Entregas en toda la República Mexicana (Consultar precios con IDEA SH).
- NO incluye instalación.
- Los accesorios tienen un precio adicional.

**¿Tienes dudas? ¡Máhdanos un mensaje!**





## PORTA BOTAS

### SHI-ES-72-V01

#### Descripción

Porta botas para botas de 40cm de largo, con capacidad de hasta 20 pares de botas. Construcción en acero inoxidable, acabado inoxidable.

#### Información Técnica

<b>Modelo</b>	PORTA BOTAS
<b>Largo (cm)</b>	135 cm
<b>Ancho (cm)</b>	41.20 cm
<b>Altura (cm)</b>	145 cm
<b>Material</b>	<ul style="list-style-type: none"><li>• Acero inoxidable tipo AISI 304 cal.16</li><li>• PTR calibre 16</li><li>• Redondo de 1/2"</li></ul>
<b>Capacidad</b>	20 pares de botas de 40cm de largo
<b>Instalación</b>	Se coloca en el espacio en el que se va a utilizar, sin fijación adicional. Requiere de conexiones para agua y drenaje.
<b>Acabado</b>	2B Inoxidable (laminado final que proporciona una superficie lisa y reflectante)

\*Consultar con IDEA SH otras medidas / acabados específicos de los dados en la tabla.



#### Aplicaciones

Estas soluciones son ideales para los siguientes sectores/industrias:

- Agroindustria
- Biotecnología
- Centros de distribución
- Industria de alimentos
- Servicios alimentarios



Diagrama en el que se muestra el porta botas

#### Beneficios

- Productos con altos estándares de calidad
- Fabricación en acero inoxidable AISI 304
- Sistema de fácil uso para los usuarios

#### Consideraciones de venta

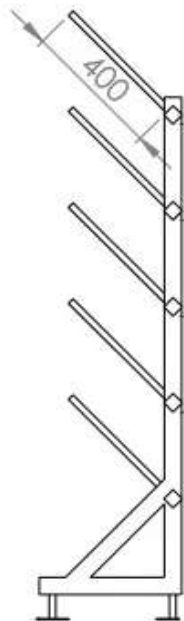
- Entregas en toda la República Mexicana (Consultar precios con IDEA SH).
- NO incluye instalación.
- Los accesorios tienen un precio adicional.

¿Tienes dudas? ¡Máhdanos un mensaje!



## REPISA DE ACERO INOXIDABLE

### SHI-ES-94-V01

#### Descripción

Repisa en diferentes dimensiones. Fabricada en acero inoxidable y acabado inoxidable tipo 2B.

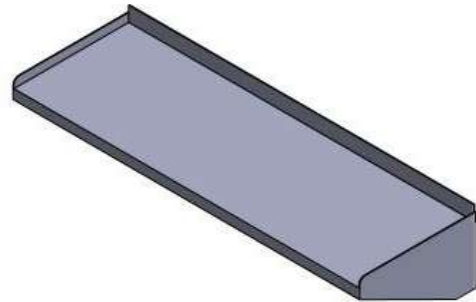

#### Información Técnica

<b>Modelo</b>	REPISA DE ACERO INOXIDABLE
<b>Medidas de modelo 01</b>	<b>Largo:</b> 60 cm <b>Ancho:</b> 20 cm <b>Altura:</b> 18.80 cm
<b>Medidas de modelo 02</b>	<b>Largo:</b> 120 cm <b>Ancho:</b> 20 cm <b>Altura:</b> 18.80 cm
<b>Material</b>	Acero inoxidable tipo AISI 304 cal.16
<b>Instalación</b>	Anclaje a la pared
<b>Acabado</b>	2B Inoxidable (laminado final que proporciona una superficie lisa y reflectante).

\*Consultar con IDEA SH otras medidas / acabados específicos de los dados en la tabla.

#### Aplicaciones

Estas soluciones son ideales para los siguientes sectores/industrias:

- Agroindustria
- Auto servicios
- Biotecnología
- Centros de distribución
- Comercio
- Cosméticos
- Farmacéutica
- Industria de alimentos
- Laboratorios
- Servicios alimentarios
- Tiendas de conveniencia

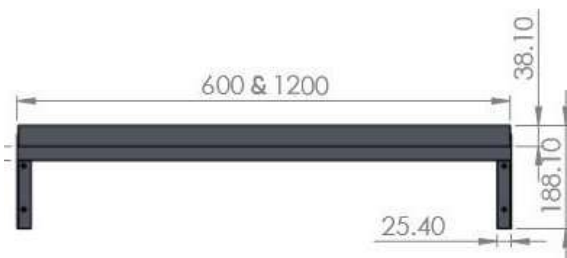
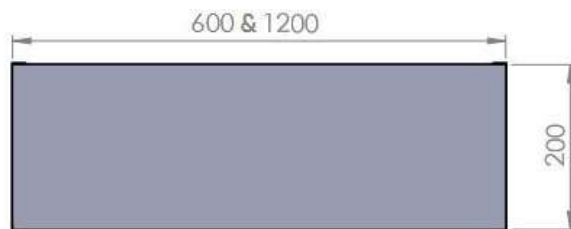

Dimensiones de las repisas

#### Beneficios

- Productos con altos estándares de calidad
- Fabricación en acero inoxidable AISI 304
- Fácil limpieza del equipo.
- Sistema de fácil uso para los usuarios

#### Consideraciones de venta

- Entregas en toda la República Mexicana (Consultar precios con IDEA SH).
- NO incluye instalación.

¿Tienes dudas? ¡Mándanos un mensaje!



## BASURERO DE ACERO INOXIDABLE

### SHI-ES-95-V01

#### Descripción

Basurero en formato rectangular, construcción en acero inoxidable, acabado inoxidable.

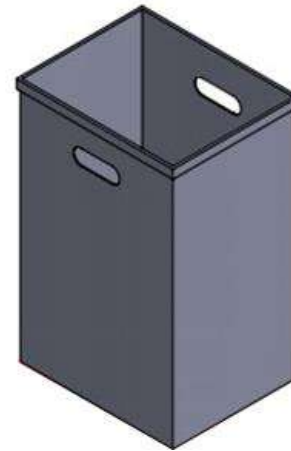

#### Información Técnica

<b>Modelo</b>	BASURERO DE ACERO INOXIDABLE
<b>Largo (cm)</b>	25.60 cm
<b>Ancho (cm)</b>	20.60 cm
<b>Altura (cm)</b>	39.80 cm
<b>Material</b>	Acero inoxidable tipo AISI 304 cal.16
<b>Instalación</b>	Se coloca en el espacio en el que se va a utilizar, sin fijación adicional.
<b>Acabado</b>	2B Inoxidable (laminado final que proporciona una superficie lisa y reflectante)
<b>Características adicionales</b>	Cuenta con agarraderas.

\*Consultar con IDEA SH otras medidas / acabados específicos de los dados en la tabla.



Diagrama de vista frontal



Diagrama de vista lateral

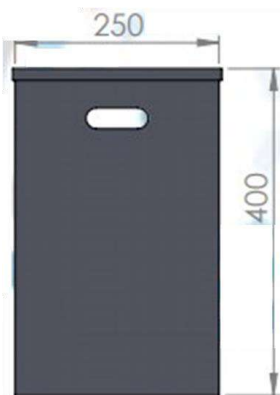

Diagrama de vista en planta

#### Aplicaciones

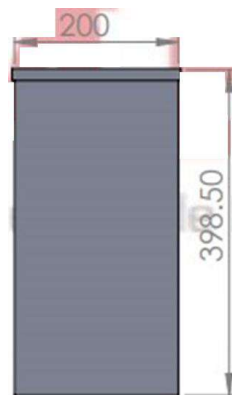
Estas soluciones son ideales para los siguientes sectores/industrias:

- Agroindustria
- Auto servicios
- Biotecnología
- Centros de distribución
- Comercio
- Cosméticos
- Farmacéutica
- Industria de alimentos
- Laboratorios
- Servicios alimentarios
- Tiendas de conveniencia

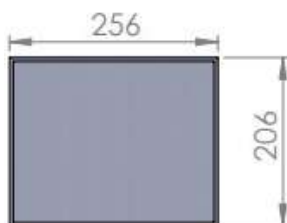
#### Beneficios

- Productos con altos estándares de calidad
- Fabricación en acero inoxidable AISI 304
- Sistema de fácil uso para los usuarios

#### Consideraciones de venta

- Entregas en toda la República Mexicana (Consultar precios con IDEA SH).
- NO incluye instalación.

¿Tienes dudas? ¡Máhdanos un mensaje!



## COLGADOR DE BATAS

### SHI-ES-96-V01

#### Descripción

Colgador de batas en acero inoxidable. Con capacidad para 21 batas. Acabado 2B inoxidable.

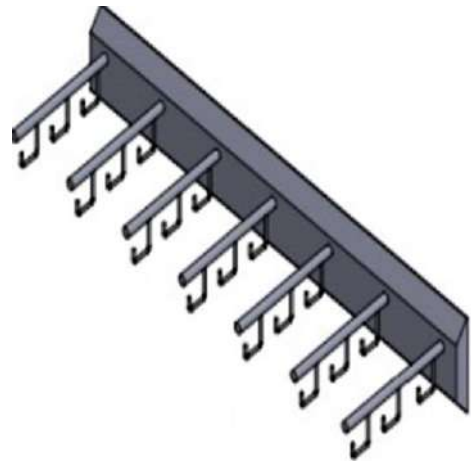

#### Información Técnica

<b>Modelo</b>	COLGADOR DE BATAS
<b>Largo (cm)</b>	120.00 cm
<b>Ancho (cm)</b>	33.60 cm
<b>Altura (cm)</b>	25.00 cm
<b>Capacidad</b>	Hasta 21 batas.
<b>Material</b>	<ul style="list-style-type: none"><li>• Acero inoxidable tipo AISI 304 cal.16</li><li>• Redondos de 5/16" y 1/2"</li><li>• Con tapa a ambos lados y con ménsula</li></ul>
<b>Instalación</b>	<ul style="list-style-type: none"><li>• Sujeción a la pared por medio de ménsulas</li></ul>
<b>Acabado</b>	2B Inoxidable (laminado final que proporciona una superficie lisa y reflectante)

\*Consultar con IDEA SH otras medidas / acabados específicos de los dados en la tabla.



Diagrama de sujeción por medio de ménsulas



Diagrama de vista superior del colgador de batas



Diagrama de vista de la tapa del colgador

#### Aplicaciones

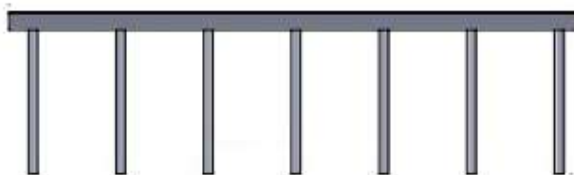
Estas soluciones son ideales para los siguientes sectores/industrias:

- Agroindustria
- Biotecnología
- Centros de distribución
- Industria de alimentos
- Servicios alimentarios

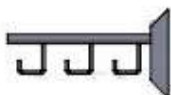
#### Beneficios

- Productos con altos estándares de calidad
- Fabricación en acero inoxidable AISI 304
- Sistema de fácil uso para los usuarios

#### Consideraciones de venta

- Entregas en toda la República Mexicana (Consultar precios con IDEA SH).
- NO incluye instalación.

¿Tienes dudas? ¡Máhdanos un mensaje!





## PORTA ROLLO

### SHI-ES-97-V01

#### Descripción

Porta rollo de acero inoxidable. Acabado 2B inoxidable. Con capacidad para un rollo de papel higiénico.

#### Información Técnica

<b>Modelo</b>	PORTA ROLLO
<b>Largo (cm)</b>	26.00 cm
<b>Ancho (cm)</b>	22.50 cm
<b>Altura (cm)</b>	30.00 cm
<b>Capacidad</b>	Para bobina de rollo de 20.00cm de diámetro
<b>Material</b>	• Acero inoxidable tipo AISI 304 cal.16
<b>Instalación</b>	• Anclaje a la pared • Puede adaptarse a un lavamanos
<b>Acabado</b>	2B Inoxidable (laminado final que proporciona una superficie lisa y reflectante)

\*Consultar con IDEA SH otras medidas / acabados específicos de los dados en la tabla.

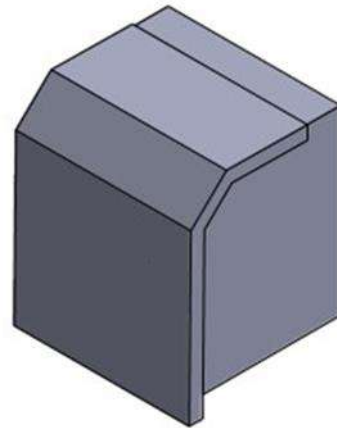

#### Aplicaciones

Estas soluciones son ideales para los siguientes sectores/industrias:

- Agroindustria
- Auto servicios
- Biotecnología
- Centros de distribución
- Comercio
- Cosméticos
- Farmacéutica
- Industria de alimentos
- Laboratorios
- Servicios alimentarios
- Sector salud
- Tiendas de conveniencia



Diagrama del porta rollo visto desde abajo

Diagrama del porta rollo visto desde arriba

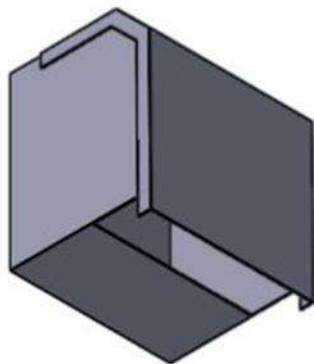
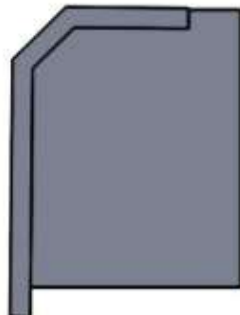

#### Beneficios

- Productos con altos estándares de calidad
- Fabricación en acero inoxidable AISI 304
- Sistema de fácil uso para los usuarios

#### Consideraciones de venta

- Entregas en toda la República Mexicana (Consultar precios con IDEA SH).
- NO incluye instalación.
- Los accesorios tienen un precio adicional.

¿Tienes dudas? ¡Máhdanos un mensaje!



## SINK DE ASEO INOXIDABLE

### SHI-ES-71-V01

#### Descripción

Sink trapeador con capacidad para tinajas de 20 litros. Construcción en acero inoxidable, acabado inoxidable.

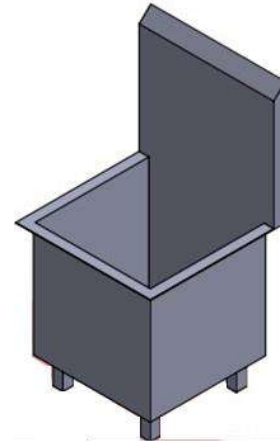

#### Información Técnica

<b>Modelo</b>	SINK TRAPEADOR
<b>Largo (cm)</b>	29.80 cm
<b>Ancho (cm)</b>	35.00 cm
<b>Altura (cm)</b>	61.18 cm • Altura del sink: 30.00 cm • Respaldo: 32.00 cm
<b>Material</b>	Acero inoxidable tipo AISI 304 cal.16
<b>Capacidad</b>	Para tinajas de 20 litros
<b>Instalación</b>	Se coloca en el espacio en el que se va a utilizar, sin fijación adicional. Requiere de conexiones para agua y drenaje.
<b>Acabado</b>	2B Inoxidable (laminado final que proporciona una superficie lisa y reflectante)
<b>Características adicionales</b>	Con 4 patas de acero inoxidable
<b>Accesorios</b>	• Contra canastas de 2" de acero inoxidable. • NO incluye conexiones

\*Consultar con IDEA SH otras medidas / acabados específicos de los dados en la tabla.



Diagrama de vista lateral del sink



Diagrama de vista trasera del sink

#### Aplicaciones

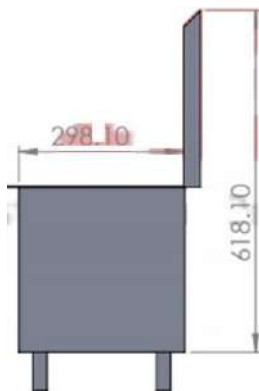
Estas soluciones son ideales para los siguientes sectores/industrias:

- Agroindustria
- Auto servicios
- Biotecnología
- Centros de distribución
- Comercio
- Cosméticos
- Farmacéutica
- Industria de alimentos
- Laboratorios
- Servicios alimentarios
- Sector salud
- Tiendas de conveniencia

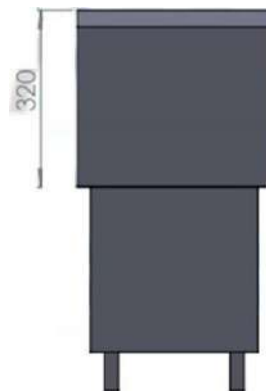
#### Beneficios

- Productos con altos estándares de calidad
- Fabricación en acero inoxidable AISI 304
- Sistema de fácil uso para los usuarios.
- No requiere de obra civil para su instalación y uso.

#### Consideraciones de venta

- Entregas en toda la República Mexicana (Consultar precios con IDEA SH).
- NO incluye instalación.
- Los accesorios tienen un precio adicional.

¿Tienes dudas? ¡Máhdanos un mensaje!



## DESPACHADOR DE TOALLAS DE PAPEL A

### SHI-ES-98-V01

#### Descripción

Despachador de toallas de papel en acero inoxidable.  
Acabado 2B inoxidable. Para toalla interdoblada.

#### Información Técnica

Modelo	DESPACHADOR DE TOALLAS DE PAPEL A
Fondo (cm)	10.00 cm
Ancho (cm)	28.30 cm
Altura (cm)	36.50 cm
Capacidad	Para toalla interdoblada
Material	• Acero inoxidable tipo AISI 304 cal.16
Instalación	• Anclaje a la pared • Puede adaptarse a un lavamanos
Acabado	2B Inoxidable (laminado final que proporciona una superficie lisa y reflectante)

\*Consultar con IDEA SH otras medidas / acabados específicos de los dados en la tabla.



Diagrama de vista frontal



Diagrama de vista lateral



Diagrama de vista inferior (por donde salen las toallas de papel)

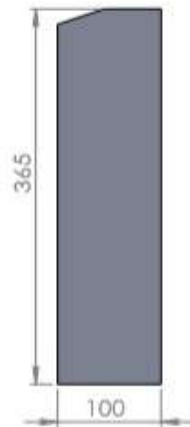

#### Aplicaciones

Estas soluciones son ideales para los siguientes sectores/industrias:

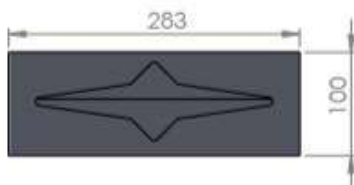
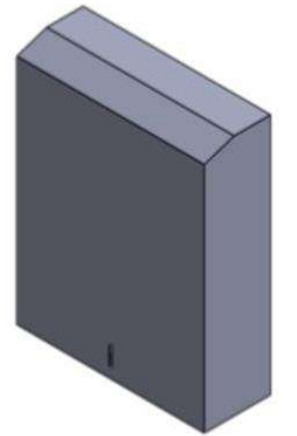
- Agroindustria
- Auto servicios
- Biotecnología
- Centros de distribución
- Comercio
- Cosméticos
- Farmacéutica
- Industria de alimentos
- Laboratorios
- Servicios alimentarios
- Sector salud
- Tiendas de conveniencia

#### Beneficios

- Productos con altos estándares de calidad
- Fabricación en acero inoxidable AISI 304
- Sistema de fácil uso para los usuarios

#### Consideraciones de venta

- Entregas en toda la República Mexicana (Consultar precios con IDEA SH).
- NO incluye instalación.
- Los accesorios tienen un precio adicional.

¿Tienes dudas? ¡Máhdanos un mensaje!



## COLADERA 30x30

### SHI-ES-24-V01

#### Descripción

Coladera de 30cm x 30cm en placa perforada. La salida puede ser al fondo o lateral. Cuerpo de acero inoxidable, acabado 2B inoxidable.

#### Información Técnica

<b>Modelo</b>	COLADERA 30X30
<b>Largo (cm)</b>	30 cm
<b>Ancho (cm)</b>	30 cm
<b>Altura (cm)</b>	22 cm
<b>Material</b>	<ul style="list-style-type: none"> <li>Cuerpo en acero inoxidable AISI 304 cal. 16</li> <li>Tapa perforada en calibre 3/16"</li> </ul>
<b>Acabado</b>	2B Inoxidable (laminado final que proporciona una superficie lisa y reflectante)
<b>Desagüe</b>	<ul style="list-style-type: none"> <li><b>Salida de fondo:</b> Vertical: fondo diámetro de 4" (nominal) cédula 10 (4.5" exterior)</li> <li><b>Salida lateral:</b> Horizontal: lateral diámetro de 4" (nominal) cédula 10 (4.5" exterior)</li> </ul>
<b>Incluye</b>	<ul style="list-style-type: none"> <li>Con trampa de sólidos y olores</li> </ul>
<b>Capacidad de carga de la tapa</b>	<ul style="list-style-type: none"> <li>4000.00 – 5000.00 kg</li> </ul>
<b>Otras especificaciones</b>	La coladera de salida lateral puede adaptarse a canaletas o canalinas en forma de pera

\*Consultar con IDEA SH otras medidas / acabados específicos de los dados en la tabla.



Salida de fondo



Salida lateral



Trampa de sólidos



Trampa de olores



#### Información adicional

- La coladera de salida lateral puede adaptarse a canalinas o canaletas en forma de pera, también suministradas por IDEA SH.
- Disponibles con salida de fondo o salida lateral

#### Aplicaciones

Estas soluciones son ideales para los siguientes sectores/industrias:

- Agroindustria
- Auto servicios
- Biotecnología
- Centros de distribución
- Comercio
- Cosméticos
- Farmacéutica
- Industria de alimentos
- Laboratorios
- Servicios alimentarios
- Sector salud
- Tiendas de conveniencia

#### Información adicional:

- Trampa de olores: mantiene cierta cantidad de agua en ella formando un sello hidráulico que evita el retorno de malos olores.
- Trampa de sólidos: retienen la basura y restos de comida con la finalidad de evitar obstrucciones en las tuberías.

#### Beneficios

- Productos con altos estándares de calidad
- Fabricación en acero inoxidable AISI 304
- Sistema de fácil instalación para los usuarios

#### Consideraciones de venta

- Entregas en toda la República Mexicana (Consultar precios con IDEA SH).
- NO incluye instalación.

**¿Tienes dudas? ¡Máhdanos un mensaje!**





## COLADERA 20CMx20CM

### SHI-ES-25-V01

#### Descripción

Coladera de 20cm x 20cm en placa perforada. Salida de fondo. Cuerpo de acero inoxidable, acabado 2B inoxidable.

#### Información Técnica

<b>Modelo</b>	COLADERA 20X20 CM
<b>Largo (cm)</b>	20 cm
<b>Ancho (cm)</b>	20 cm
<b>Altura (cm)</b>	10 cm
<b>Material</b>	• Cuerpo en acero inoxidable AISI 304 cal. 16
<b>Acabado</b>	2B Inoxidable (laminado final que proporciona una superficie lisa y reflectante)
<b>Desagüe</b>	• <b>Salida de fondo:</b> Vertical: fondo diámetro de 3" (nominal) cédula 10 (3.5" exterior)
<b>Capacidad de carga de la tapa</b>	• 450.00 – 500.00 kg
<b>Accesorios</b>	• Con trampa de olores únicamente

\*Consultar con IDEA SH otras medidas / acabados específicos de los dados en la tabla.



Ilustración de coladera 20x20cm, a la derecha se muestra con salida de fondo.



Cuerpo de coladera con trampa de olores

Tapa de coladera

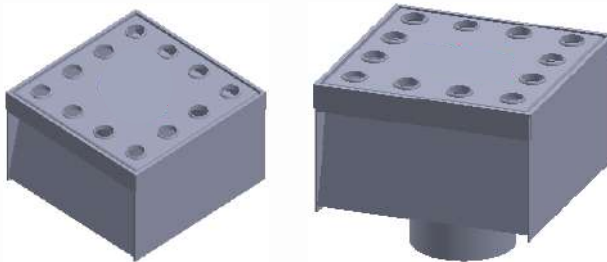
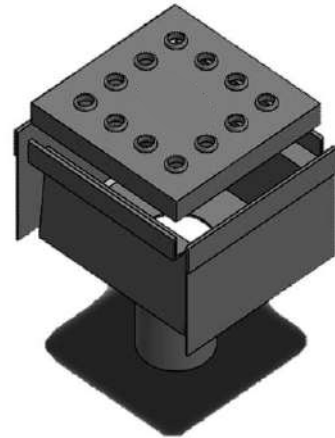

#### Aplicaciones

Estas soluciones son ideales para los siguientes sectores/industrias:

- Agroindustria
- Auto servicios
- Biotecnología
- Centros de distribución
- Comercio
- Cosméticos
- Farmacéutica
- Industria de alimentos
- Laboratorios
- Servicios alimentarios
- Sector salud
- Tiendas de conveniencia

#### Información adicional:

- Trampa de olores: mantiene cierta cantidad de agua en ella formando un sello hidráulico que evita el retorno de malos olores.



Trampa de olores

#### Beneficios

- Productos con altos estándares de calidad
- Fabricación en acero inoxidable AISI 304
- Sistema de fácil instalación para los usuarios

#### Consideraciones de venta

- Entregas en toda la República Mexicana (Consultar precios con IDEA SH).
- NO incluye instalación.

**¿Tienes dudas? ¡Mádanos un mensaje!**



## CANALINAS / CANALETAS EN FORMA DE PERA

### SHI-ES-26-V01

#### Descripción

Canaleta o canalina en forma pera, fabricada con cuerpo en acero inoxidable AISI 304 calibre 16, acabado 2B. Con pendiente del 1%, en diferentes longitudes. Para acoplarse a coladeras inoxidables.

#### Información Técnica

<b>Modelo</b>	CANALINAS / CANALETAS EN FORMA DE PERA
<b>Longitudes disponibles (m)</b>	<ul style="list-style-type: none"> <li>• 1.50 m</li> <li>• 3.00 m (a partir de esta longitud incluye brida)</li> <li>• 4.50 m</li> <li>• 6.00 m</li> </ul>
<b>Altura de perfiles (cm)</b>	<ul style="list-style-type: none"> <li>• Inicial: 5.00 cm</li> <li>• Final: 10.00 cm</li> </ul>
<b>Ancho (cm)</b>	<ul style="list-style-type: none"> <li>• Ancho total de la canaleta: 8.00 cm</li> <li>• Abertura: 2.50 cm</li> </ul>
<b>Pendiente</b>	1% (uno por ciento)
<b>Material</b>	<ul style="list-style-type: none"> <li>• Cuerpo en acero inoxidable AISI 304 cal. 16</li> <li>• Incluye anclas calibre 10</li> <li>• Lleva una barra redonda de 3/8" como refuerzo para no abrir la canaleta</li> </ul>
<b>Acabado</b>	2B Inoxidable (laminado final que proporciona una superficie lisa y reflectante)



#### Accesorios opcionales (NO incluidos)

- Brida de acero inoxidable 304, acabado 2B (para canaletas o canalinas a partir de los 3.00m de longitud)
- Acoplamiento de la canaleta a coladera de 30x30cm, en acero inoxidable 304, acabado 2B.

#### Aplicaciones

Estas soluciones son ideales para los siguientes sectores/industrias:

- Agroindustria
- Auto servicios
- Biotecnología
- Centros de distribución
- Comercio
- Cosméticos
- Farmacéutica
- Industria de alimentos
- Laboratorios
- Servicios alimentarios
- Sector salud
- Tiendas de conveniencia

\*Consultar con IDEA SH otras medidas / acabados específicos de los dados en la tabla.

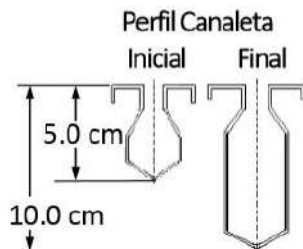

Cortes de perfiles inicial y final de las canaletas.

ACOPLAMIENTO CANALETA

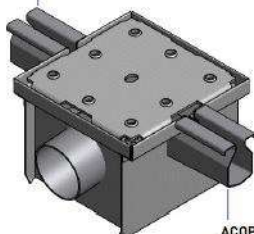

ACOPLAMIENTO CANALETA

Acoplamiento de la canaleta a una coladera inoxidable

#### Beneficios

- Productos con altos estándares de calidad
- Fabricación en acero inoxidable AISI 304
- Sistema de fácil instalación para los usuarios

#### Consideraciones de venta

- Entregas en toda la República Mexicana (Consultar precios con IDEA SH).
- NO incluye instalación.
- Los accesorios tienen un precio adicional.

¿Tienes dudas? ¡Máhdanos un mensaje!



## CANALINAS / CANALETAS EN FORMA DE PERA

SHI-ES-26-V01

¿Tienes dudas? ¡Mádanos un mensaje!

### Imágenes del producto



Longitud: 1.50 m



Longitud: 3.00 m



Longitud: 4.50 m



Longitud: 6.00 m

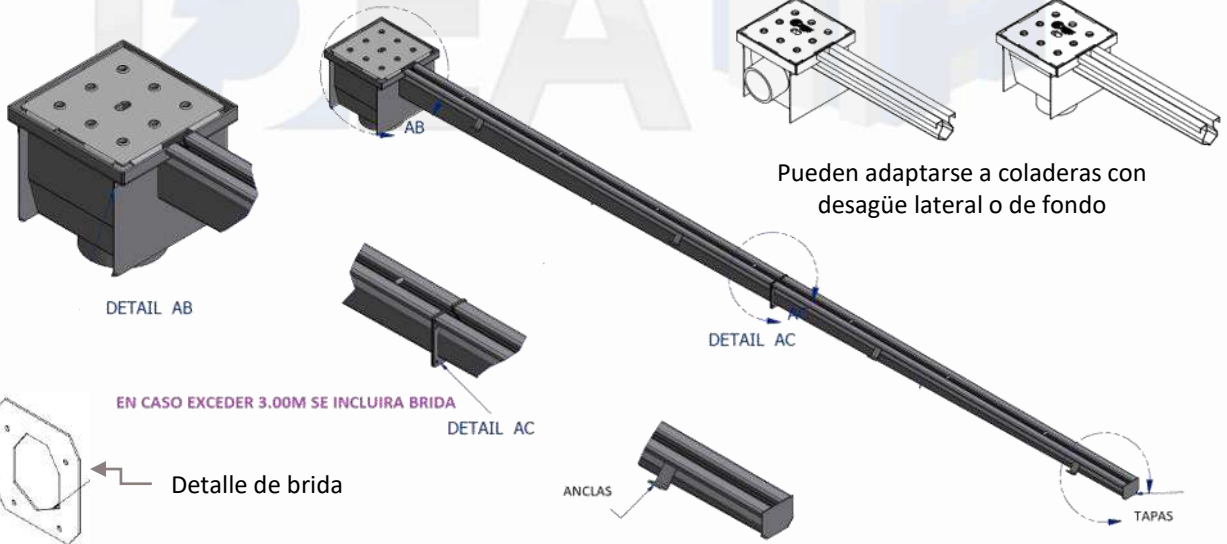
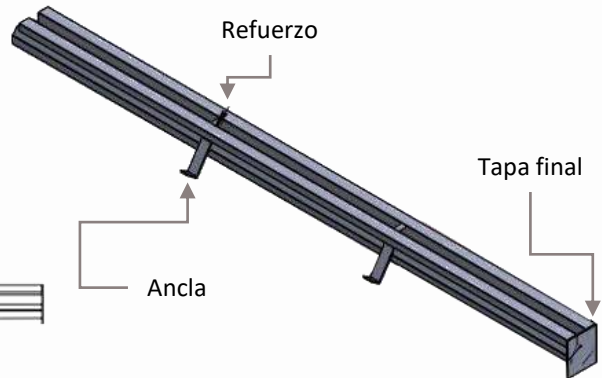

Detalles de acoplamiento de la canaleta a una coladera



Canaletas en área de procesos



## REJILLA PERFORADA

### SHI-ES-27-V01

#### Descripción

Tapa en placa con perforaciones y con contramarco, fabricada en acero inoxidable tipo 304, acabado 2B. De 15cm de ancho y con diferentes longitudes.

#### Información Técnica

<b>Modelo</b>	REJILLA PERFORADA
<b>Longitudes disponibles (m)</b>	<ul style="list-style-type: none"> <li>• 1.50 m</li> <li>• 3.00 m</li> <li>• 4.50 m</li> <li>• 6.00 m</li> </ul>
<b>Ancho (cm)</b>	15 cm
<b>Espesor (mm)</b>	47 mm
<b>Material</b>	<ul style="list-style-type: none"> <li>• Cuerpo en acero inoxidable AISI 304</li> <li>• Incluye anclas calibre 10</li> <li>• Contramarco: 1 1/8" x 1 1/8" x 1 1/8" tipo 304</li> </ul>
<b>Acabado</b>	2B Inoxidable (laminado final que proporciona una superficie lisa y reflectante)

\*Consultar con IDEA SH otras medidas / acabados específicos de los dados en la tabla.

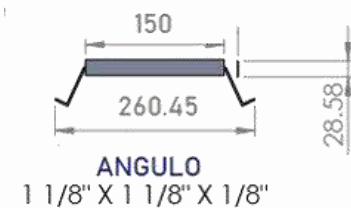
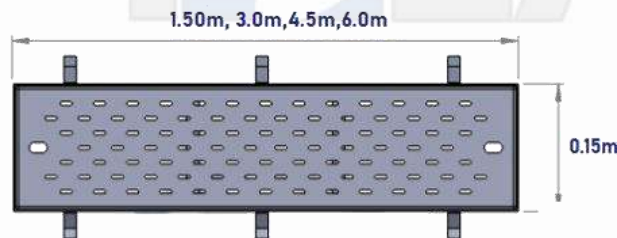

Especificaciones de las rejillas en isométrico y corte.



#### Aplicaciones

Estas soluciones son ideales para los siguientes sectores/industrias:

- Agroindustria
- Auto servicios
- Biotecnología
- Centros de distribución
- Comercio
- Cosméticos
- Farmacéutica
- Industria de alimentos
- Laboratorios
- Servicios alimentarios
- Sector salud
- Tiendas de conveniencia

#### Beneficios

- Productos con altos estándares de calidad
- Fabricación en acero inoxidable AISI 304
- Sistema de fácil instalación para los usuarios



Sistema de rejilla

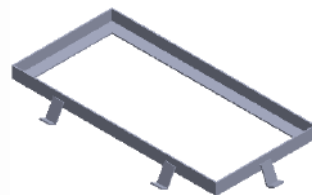

Contramarco con anclas

#### Consideraciones de venta

- Entregas en toda la República Mexicana (Consultar precios con IDEA SH).
- NO incluye instalación.

**¿Tienes dudas? ¡Mádanos un mensaje!**





# TRINCHERA CON REJILLA PERFORADA

## SHI-ES-28-V01

### Descripción

Trinchera con rejilla perforada, fabricada en cuerpo de acero inoxidable AISI calibre 16, acabado 2B. Con una pendiente del 1% en diferentes longitudes, ancho de 15cm.

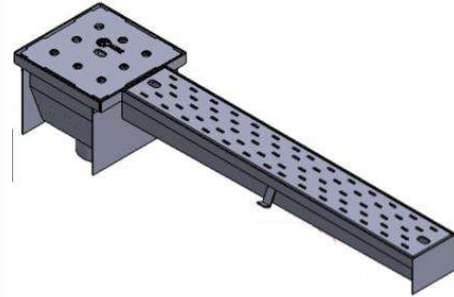

### Información Técnica

<b>Modelo</b>	TRINCHERA CON REJILLA PERFORADA
<b>Longitudes disponibles (m)</b>	<ul style="list-style-type: none"> <li>• 1.50 m</li> <li>• 3.00 m (a partir de esta longitud incluye brida)</li> <li>• 4.50 m</li> <li>• 6.00 m</li> </ul>
<b>Altura de profundidad (cm)</b>	<ul style="list-style-type: none"> <li>• Inicial: 5.00 cm</li> <li>• Final: 10.00 cm</li> </ul>
<b>Ancho (cm)</b>	15cm
<b>Pendiente</b>	1% (uno por ciento)
<b>Material (cuerpo)</b>	<ul style="list-style-type: none"> <li>• Cuerpo en acero inoxidable AISI 304 cal. 16</li> <li>• Incluye anclas calibre 10</li> <li>• Solera 1/8" como refuerzo para no cerrarse (una vez instalado en concreto).</li> </ul>
<b>Especificaciones de la rejilla</b>	<ul style="list-style-type: none"> <li>• Rejilla en placa perforada calibre 7 (tráfico mediano 2 ton.)</li> <li>• Ancho: 14cm</li> <li>• Peralte: 1" (2.50cm)</li> </ul>
<b>Acabado</b>	2B Inoxidable (laminado final que proporciona una superficie lisa y reflectante)

\*Consultar con IDEA SH otras medidas / acabados específicos de los dados en la tabla.

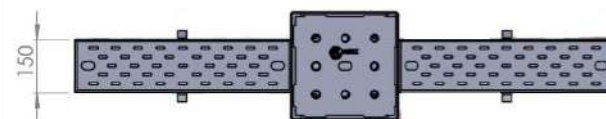

Vista superior

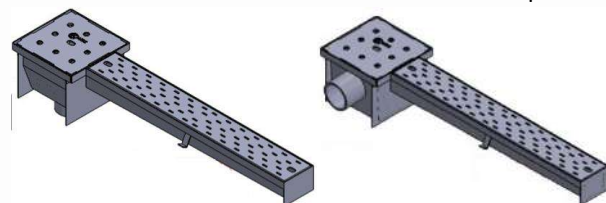

Acoplamiento a coladeras de salida de fondo y salida lateral

### Accesorios opcionales (NO incluidos)

- Brida de acero inoxidable 304, acabado 2B (para trinchera a partir de los 3.00m de longitud)
- Acoplamiento de la canaleta a coladera de 30x30cm, en acero inoxidable 304, acabado 2B.

### Aplicaciones

Estas soluciones son ideales para los siguientes sectores/industrias:

- Agroindustria
- Auto servicios
- Biotecnología
- Centros de distribución
- Comercio
- Cosméticos
- Farmacéutica
- Industria de alimentos
- Laboratorios
- Servicios alimentarios
- Sector salud
- Tiendas de conveniencia

### Beneficios

- Productos con altos estándares de calidad
- Fabricación en acero inoxidable AISI 304
- Sistema de fácil instalación para los usuarios

### Consideraciones de venta

- Entregas en toda la República Mexicana (Consultar precios con IDEA SH).
- NO incluye instalación.
- Los accesorios tienen un precio adicional.

**¿Tienes dudas? ¡Máhdanos un mensaje!**



## TRINCHERA CON REJILLA PERFORADA

SHI-ES-28-V01

¿Tienes dudas? ¡Máhdanos un mensaje!

### Imágenes del producto

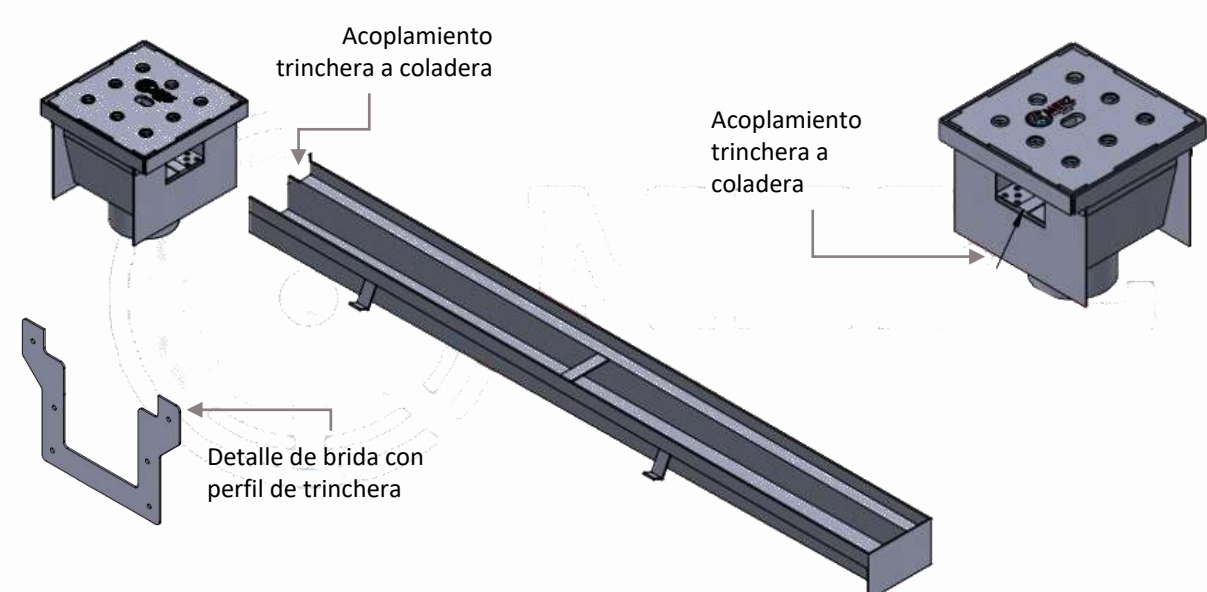
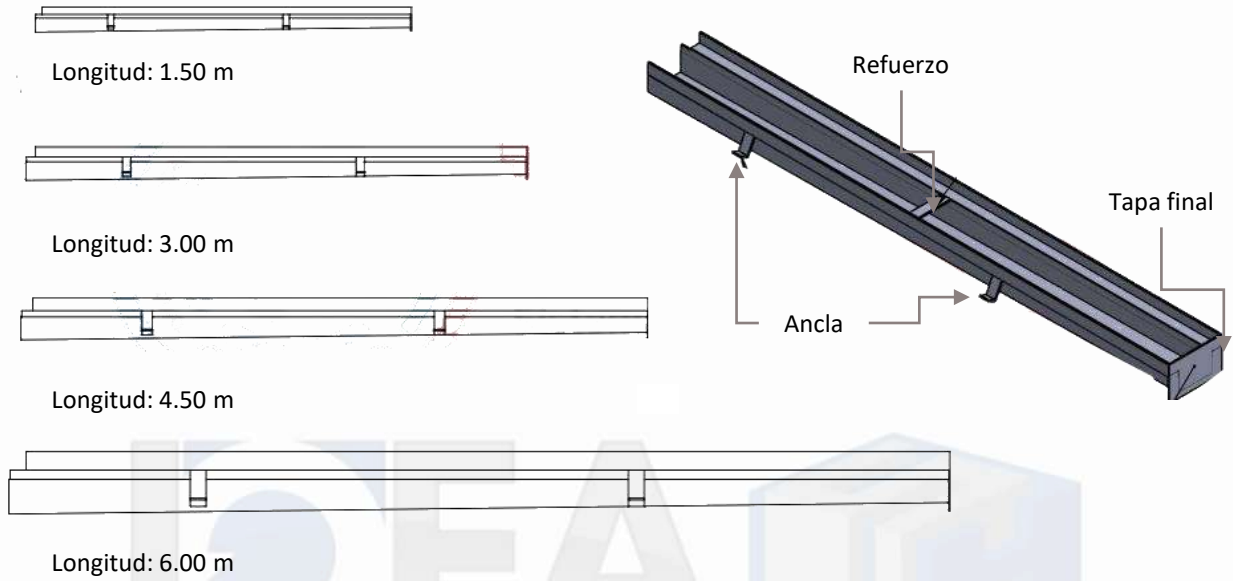

Detalles de acoplamiento de la canaleta a una coladera



## TRINCHERA CON REJILLA IRVING

### SHI-ES-29-V01

#### Descripción

Trinchera con rejilla tipo Irving , fabricada en cuerpo de acero inoxidable AISI calibre 16, acabado 2B. Con una pendiente del 1%. Rejilla de 60cm de longitud por 30cm de ancho.

#### Información Técnica

<b>Modelo</b>	TRINCHERA CON REJILLA IRVING
<b>Longitud (cm)</b>	90 cm
<b>Ancho (cm)</b>	30 cm
<b>Altura de profundidad (cm)</b>	<ul style="list-style-type: none"> <li>• Inicial: 5.00 cm</li> <li>• Final: 10.00 cm</li> </ul>
<b>Pendiente</b>	1% (uno por ciento)
<b>Material (cuerpo)</b>	<ul style="list-style-type: none"> <li>• Cuerpo en acero inoxidable AISI 304 cal. 16</li> <li>• Incluye anclas calibre 10</li> <li>• Solera 1/8" como refuerzo para no cerrarse (una vez instalado en concreto).</li> </ul>
<b>Especificaciones de la rejilla</b>	<ul style="list-style-type: none"> <li>• Rejilla en soleras tipo Irving calibre 7 (tráfico mediano 2 ton.)</li> <li>• Ancho: 14cm</li> <li>• Peralte: 1" (2.50cm)</li> </ul>
<b>Acabado</b>	2B Inoxidable (laminado final que proporciona una superficie lisa y reflectante)
<b>Elementos que la componen</b>	<ul style="list-style-type: none"> <li>• Coladera de 30x30cm</li> <li>• Trinchera con rejilla de 60cm de longitud</li> </ul>

\*Consultar con IDEA SH otras medidas / acabados específicos de los dados en la tabla.



Vistas superior y frontal de la trinchera

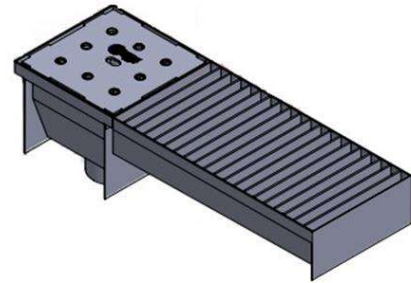

#### Información adicional

- Acoplamiento de la canaleta a coladera de 30x30cm, en acero inoxidable 304, acabado 2B. La coladera puede ser con salida de fondo o lateral

#### Aplicaciones

Estas soluciones son ideales para los siguientes sectores/industrias:

- Agroindustria
- Auto servicios
- Biotecnología
- Centros de distribución
- Comercio
- Cosméticos
- Farmacéutica
- Industria de alimentos
- Laboratorios
- Servicios alimentarios
- Sector salud
- Tiendas de conveniencia

#### Beneficios

- Productos con altos estándares de calidad
- Fabricación en acero inoxidable AISI 304
- Sistema de fácil instalación para los usuarios

#### Consideraciones de venta

- Entregas en toda la República Mexicana (Consultar precios con IDEA SH).
- NO incluye instalación.

¿Tienes dudas? ¡Mándanos un mensaje!



# XI. TRATAMIENTO DE EFLUENTES



VOLVER



## TRAMPA DE GRASAS ESTÁNDAR

### SHI-ES-30-V01

#### Descripción

Trampa de grasas fabricada en lámina de acero inoxidable 430, con capacidades de almacenaje de: 9, 18, 32 y 45 kg. Las grasas y los desperdicios quedan atrapados en el interceptor del equipo, permitiendo solo el paso de agua al drenaje.

#### Información Técnica

<b>Modelo</b>	TRAMPA DE GRASAS ESTÁNDAR
<b>Capacidad de almacenaje (kg)</b>	<ul style="list-style-type: none"> <li>• 09 kg de grasa</li> <li>• 18 kg de grasa</li> <li>• 32 kg de grasa</li> <li>• 45 kg de grasa</li> </ul>
<b>Capacidad de flujo (L/min)</b>	<ul style="list-style-type: none"> <li>• <b>09 kg</b> : 38 L/min</li> <li>• <b>18 kg</b> : 75 L/min</li> <li>• <b>32 kg</b> : 132 L/min</li> <li>• <b>45 kg</b> : 187 L/min</li> </ul>
<b>Frente (cm)</b>	<ul style="list-style-type: none"> <li>• <b>09 kg</b> : 39 cm</li> <li>• <b>18 kg</b> : 39 cm</li> <li>• <b>32 kg</b> : 59 cm</li> <li>• <b>45 kg</b> : 59 cm</li> </ul>
<b>Fondo (cm)</b>	<ul style="list-style-type: none"> <li>• <b>09 kg</b> : 53 cm</li> <li>• <b>18 kg</b> : 60 cm</li> <li>• <b>32 kg</b> : 78 cm</li> <li>• <b>45 kg</b> : 78 cm</li> </ul>
<b>Alto (cm)</b>	<ul style="list-style-type: none"> <li>• <b>09 kg</b> : 32 cm</li> <li>• <b>18 kg</b> : 44 cm</li> <li>• <b>32 kg</b> : 55 cm</li> <li>• <b>45 kg</b> : 60 cm</li> </ul>
<b>Peso del equipo (kg)</b>	<ul style="list-style-type: none"> <li>• <b>09 kg</b> : 19 kg</li> <li>• <b>18 kg</b> : 25 kg</li> <li>• <b>32 kg</b> : 38 kg</li> <li>• <b>45 kg</b> : 47 kg</li> </ul>
<b>Material</b>	Lámina de acero inoxidable tipo 430
<b>Diámetro de conexiones</b>	<ul style="list-style-type: none"> <li>• Entrada: 3 ½"</li> <li>• Salida: 3 ½"</li> <li>• Para la de 9kg de capacidad ambos diámetros son de 2 ½"</li> </ul>
<b>Otras especificaciones</b>	<ul style="list-style-type: none"> <li>• INCLUYE: Tapa anti derrapante de 1/8" de espesor</li> <li>• INCLUYE: Sello hermético perimetral</li> <li>• NO incluye tuberías para la instalación</li> </ul>

\*Consultar con IDEA SH otras medidas / acabados específicos de los dados en la tabla.



#### Información adicional

Se conectan antes del desagüe con descarga de efluentes de grasa de: fregaderos, lavalozas, en zona marmitas y otros muebles de drenaje grasoso.

#### Sectores de aplicación

- Agroindustria
- Industria de alimentos
- Servicios alimentarios
- Auto servicio
- Comercio
- Laboratorios
- Centros de distribución



#### Beneficios

- Productos con altos estándares de calidad.
- Precios competitivos.
- Fabricación en acero inoxidable tipo 430.
- Sistema de fácil uso e instalación para los usuarios.
- Elementos prefabricados.

#### Consideraciones de venta

- Entregas en toda la República Mexicana (Consultar precios con IDEA SH).
- NO incluye instalación.
- Los accesorios tienen un precio adicional.

¿Tienes dudas? ¡Máhdanos un mensaje!

# TRAMPA DE GRASAS ESTÁNDAR

SHI-ES-30-V01

¿Tienes dudas? ¡Mádanos un mensaje!

## Galería de imágenes

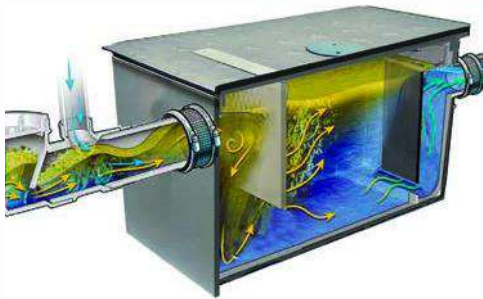

La grasa y los desperdicios quedan atrapados en el interceptor, dejando pasar sólo el agua al drenaje.



Interior del equipo



Sistema de apertura extra fácil

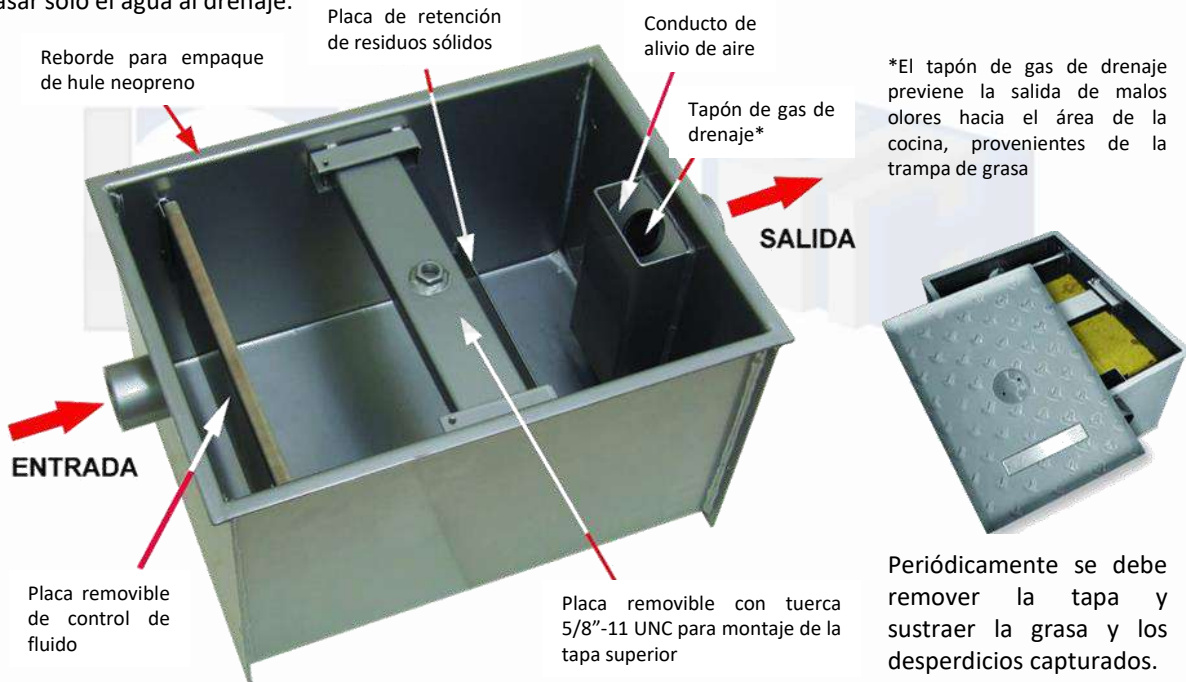

## TRAMPA DE GRASAS ESTÁNDAR

### SHI-ES-30-V01

¿Tienes dudas? ¡Mádanos un mensaje!

#### La importancia de limpiar mi trampa de grasas

Para garantizar el óptimo funcionamiento de su trampa de grasas y alargar su vida útil, es necesario realizar una limpieza periódica de la misma; esto además de evitar malos olores, previene que las tuberías lleguen a atascarse.

#### ¿Qué herramientas necesito para la limpieza?

- Un contenedor grande de basura
- Dos o tres bolsas o revestimiento para contenedores de basura (gruesas o de alta resistencia) o contenedores sellables.
- Herramientas manuales y equipo de seguridad apropiados para abrir la trampa:
  - Llave de cabeza hexagonal (llave Allen)
  - Destornillador/palanca pequeña.
  - Guantes de goma
  - Lentes de seguridad.
  - Cubrebocas .
- Herramientas para remover el contenido (las grasas acumuladas):
  - Cubo/ cubeta para remover el contenido.
  - Espátula (para eliminar completamente las grasas adheridas al equipo).
  - Aspiradora para uso en seco o mojado (para facilitar la limpieza).

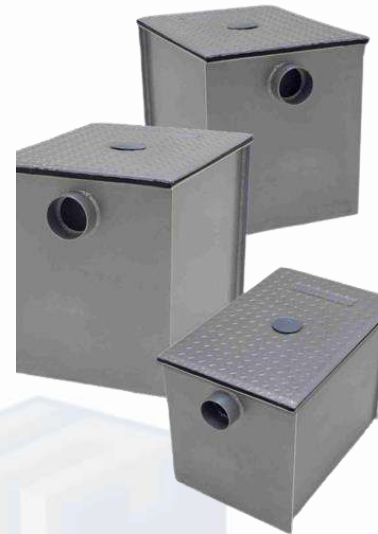

#### ¿Cómo realizo la limpieza de mi trampa de grasas?

1. Quitar con cuidado la tapa de la trampa de grasas.
2. Observar la forma en que están instaladas las partes internas, ya que deberá instalarlas nuevamente en la forma adecuada una vez que haya terminado de limpiar la trampa.
3. Comenzar a remover el contenido de la trampa de grasa con la espátula y retirar manualmente / aspirar el producto residual en el interior de la trampa. Vaciar el contenido en una bolsa de residuos o un contenedor sellable.
4. Remover todo el contenido hasta que la trampa de grasa esté completamente vacía.
5. NO utilizar agua caliente, desengrasantes o detergentes para limpiar el interior de la trampa.
6. Raspar todas las paredes y componentes internos para asegurar el movimiento del agua a través de la unidad.
7. Controlar y tomar nota de las condiciones del tanque, los deflectores y todas las partes removibles. (Organizar reparaciones y cambios de repuestos, según sea necesario).
8. Asegurarse de que la trampa de grasa se haya vuelto a montar correctamente (todas las partes internas deben estar en la ubicación adecuada).
9. Limpiar y montar nuevamente la junta de goma y volver a colocar la tapa en el tanque. Asegurarse de que todos los tornillos y ajustadores estén en su lugar y adecuadamente ajustados.
10. Colocar la bolsa o el contenedor sellable en el contenedor de basura o en el receptáculo designado. Arrojar desechos de la cocina o la trampa de grasa en el sistema de alcantarillado (inodoros, pozos, bocas de alcantarilla, etc.), drenajes pluviales, estanques o áreas al aire libre esta PROHIBIDO.



## TRAMPA DE GRASAS Y ACEITES INDUSTRIALES

### SHI-ES-31-V02

#### Descripción

Trampas de grasas de alta efectividad en modelo compacto, prefabricado, cilíndrico, horizontal o vertical para instalar de manera subterránea y con componentes totalmente preinstalados de fábrica.



#### Información Técnica

<b>Modelo</b>	TRAMPA DE GRASAS Y ACEITES INDUSTRIALES
<b>Capacidad de procesamiento de agua (L) **</b>	<ul style="list-style-type: none"><li>Desde 300 L hasta 6,000 L</li><li>Desde 5,000 L hasta 40,000 L</li></ul>
<b>Dimensiones</b>	<ul style="list-style-type: none"><li>Longitud, ancho, diámetro o profundidad pueden ser ajustables de acuerdo a condiciones de área o diseño y consumo requerido.</li></ul>
<b>Materiales de fabricación</b>	<ul style="list-style-type: none"><li>Vitro resina de alta resistencia (mecánica y química)</li><li>Acero al carbón o inoxidable.</li><li>Tornillos, arandelas y tuercas de cierre de seguridad en acero inoxidable AISI 304 L</li><li>Junta de la tapa en neopreno antiácido (evita la salida de olores)</li><li>Pintura exterior de gel coat neopentílico.</li></ul>
<b>Características de las tuberías</b>	<ul style="list-style-type: none"><li>Tubería de entrada con sistema sifónico para evitar el retroceso de olores</li><li>Tuberías de salida con T para retención de aceites y grasas</li><li>Tuberías a medida según deseo del cliente (con costo adicional)</li></ul>
<b>Otras especificaciones</b>	<ul style="list-style-type: none"><li>Interior liso para facilitar las operaciones de limpieza y mantenimiento</li><li>Primera pared deflectora superior interna para disminuir la velocidad del flujo y retener los sólidos.</li><li>Segunda pared deflectora inferior para realizar la ascensión del flujo y la separación de grasas.</li><li>Dos pasos de hombre para inspecciones y mantenimiento.</li><li>Tapa abatible para los pasos de hombre con cierre de seguridad</li><li>Instalación a nivel de piso o enterrada.</li></ul>

#### Aplicaciones

Se conectan antes del desagüe al drenaje en instalaciones que manejan grasas y aceites cuentan con fregaderos, lavalozas, marmitas, freidores, etc.

#### Sectores de aplicación

- Agroindustria
- Auto servicio
- Industria de alimentos
- Comercio
- Servicios alimentarios
- Centros de distribución

#### Beneficios

- Productos con altos estándares de calidad.
- Fabricación en acero inoxidable tipo 304.
- Sistema de fácil uso e instalación para los usuarios.
- Elementos prefabricados (elementos listos para su instalación).
- Reduce el tiempo de instalación de la trampa de grasas, ya que al ser un elemento prefabricado, solo llega a instalarse en obra.
- Reducción de tareas auxiliares y de mano de obra para la fabricación in situ de la trampa.

#### Consideraciones de venta

- Entregas en toda la República Mexicana (Consultar precios con IDEASH).
- NO incluye instalación, pero podemos cotizarla de acuerdo a la ubicación geográfica de su proyecto.

\*Consultar con IDEA SH otras medidas / acabados específicos de los dados en la tabla.

¿Tienes dudas? ¡Mándanos un mensaje!





## TRAMPA DE GRASAS Y ACEITES INDUSTRIALES

SHI-ES-31-V02

¿Tienes dudas? ¡Mádanos un mensaje!

### Capacidades de almacenamiento de grasas \*\*

A continuación se muestra una tabla en la que se indica la capacidad de procesamiento de agua y su relación con la capacidad de retención de grasas de cada una de las trampas de grasas y aceites industriales.

Capacidad de procesamiento de agua (litros) **	Capacidad de retención de grasas (kilogramos)
300	28.84
1,000	96.15
5,000	480.77
10,000	961.54
15,000	1,442.31
20,000	1,923.08
25,000	2,403.85
30,000	2,884.62
35,000	3,365.38
40,000	3,846.15

¿No te queda muy claro? No te preocupes, ¡podemos ayudarte!

Compártenos tus datos y podemos realizar la cotización de la trampa de grasas ideal para tu proyecto.

1. Teléfono y correo de contacto.
2. Ubicación de tu proyecto (Calle, número, colonia, código postal, ciudad, estado).
3. Flujo de agua por día:
4. Número de personas por jornada laboral
5. Número y especificaciones de mobiliario hidráulico y sanitario (# de salidas hidráulicas y sanitarias.)
6. Tipo de descarga a red drenaje (municipal, parque industrial, cuerpos de agua)



## TRAMPA DE GRASAS Y ACEITES INDUSTRIALES

SHI-ES-31-V02

¿Tienes dudas? ¡Mádanos un mensaje!

### La importancia de limpiar mi trampa de grasas

Para garantizar el óptimo funcionamiento de su trampa de grasas y alargar su vida útil, es necesario realizar una limpieza periódica de la misma; esto además de evitar malos olores, previene que las tuberías lleguen a atascarse. En condiciones normales se hacen cada 2 - 3 meses y consiste en extraer los sólidos que se acumulen en la superficie y retirar los sólidos que se sedimentan.

### ¿Qué herramientas necesito para la limpieza?

- Un contenedor grande de basura
- Dos o tres bolsas o revestimiento para contenedores de basura (gruesas o de alta resistencia) o contenedores sellables.
- Herramientas manuales y equipo de seguridad apropiados para abrir la trampa:
  - Llave de cabeza hexagonal (llave Allen)
  - Destornillador/palanca pequeña.
  - Guantes de goma
  - Lentes de seguridad.
  - Cubrebocas.
- Herramientas para remover el contenido (las grasas acumuladas):
  - Cubo/ cubeta para remover el contenido.
  - Espátula (para eliminar completamente las grasas adheridas al equipo).
  - Aspiradora para uso en seco o mojado (para facilitar la limpieza).

### ¿Cómo realizo la limpieza de mi trampa de grasas?

1. Quitar con cuidado la tapa de la trampa de grasas.
2. Observar la forma en que están instaladas las partes internas, ya que deberá instalarlas nuevamente en la forma adecuada una vez que haya terminado de limpiar la trampa.
3. Comenzar a remover el contenido de la trampa de grasa con la espátula y retirar manualmente / aspirar el producto residual en el interior de la trampa. Vaciar el contenido en una bolsa de residuos o un contenedor sellable.
4. Remover todo el contenido hasta que la trampa de grasa esté completamente vacía.
5. NO utilizar agua caliente, desengrasantes o detergentes para limpiar el interior de la trampa.
6. Raspar todas las paredes y componentes internos para asegurar el movimiento del agua a través de la unidad.
7. Controlar y tomar nota de las condiciones del tanque, los deflectores y todas las partes removibles. (Organizar reparaciones y cambios de repuestos, según sea necesario).
8. Asegurarse de que la trampa de grasa se haya vuelto a montar correctamente (todas las partes internas deben estar en la ubicación adecuada).
9. Limpiar y montar nuevamente la junta de goma y volver a colocar la tapa en el tanque. Asegurarse de que todos los tornillos y ajustadores estén en su lugar y adecuadamente ajustados.
10. Colocar la bolsa o el contenedor sellable en el contenedor de basura o en el receptáculo designado. Arrojar desechos de la cocina o la trampa de grasa en el sistema de alcantarillado (inodoros, pozos, bocas de alcantarilla, etc.), drenajes pluviales, estanques o áreas al aire libre esta PROHIBIDO.



## PLANTA DE TRATAMIENTO DE AGUAS RESIDUALES PTAR 3A

### SHI-ES-73-V02

#### Descripción

Sistemas de tratamiento de aguas residuales prefabricado y modular. Estos sistemas combinan las bondades del proceso biológico de tratamiento de aguas residuales anaerobio, axónicos y aerobio, brindando la posibilidad de aprovechar la generación de biogás, pleno cumplimiento de las normas mexicanas para reúso o descarga al drenaje o a cuerpos naturales sin ningún problema.



#### Información Técnica

<b>Modelo</b>	PLANTA DE TRATAMIENTO DE AGUAS RESIDUALES PTAR
<b>Tratamiento</b>	Revisar “ <b>Etapas del tratamiento</b> ”
<b>Tipos de Sistemas</b>	Tratamiento aerobio, anaerobio y axónicos
<b>Materiales de fabricación</b>	<b>Prefabricada:</b> Acero al carbón con pintura epóxica anticorrosiva al interior y recubrimiento con pintura ahulada al exterior, puede llevar también recubrimiento de fibra de vidrio si el cliente lo requiere para mayor protección. <b>En sitio:</b> concreto reforzado.
<b>Dimensiones</b>	Los tanques del tren de tratamiento pueden ser cilíndricos o rectangulares y de dimensiones muy compactas. Se puede hacer una propuesta de distribución de acuerdo al área disponible, respetando el volumen diario máximo considerado y garantizando la cobertura del consumo derivado de la operación.
<b>Capacidad de tratamiento de agua (por día)</b>	Podemos manejar la capacidad de acuerdo a los requerimientos de tu proyecto, pregunta por esta opción.
<b>Instalación</b>	Los sistemas por su modulación y diseño compacto <b>pueden instalarse de manera subterránea, a la intemperie o en un híbrido</b> de acuerdo a tus necesidades y espacio disponible.
<b>Mantenimiento y operación</b>	La periodicidad depende del sistema diseñado, además se capacita al personal para realizarlo y te proporcionamos recursos de apoyo en la puesta en marcha.

\*Consultar con IDEA SH otras medidas/acabados específicos de los dados en la tabla

#### Sectores de aplicación

- Agroindustria
- Industria de alimentos
- Servicios alimentarios
- Auto servicio
- Comercio
- Centros de distribución
- Residencial

#### Aplicaciones

- Plantas de preparación de productos alimenticios.
- Plantas con poco espacio para la instalación de sistemas de tratamiento de agua.
- Plantas de bebidas, lácteos o helados.
- Rastros: bovino, porcino y avícola.
- Plantas de procesos de carnes.
- Uso residencial en fraccionamientos.

#### Plazo de entrega

20-30 días hábiles para fabricación más tiempo de envío.

#### Consideraciones de venta

- Entregas en toda la República Mexicana (Consultar precios con IDEASH).
- Consultar con IDEA SH si podemos instalarlo en tu proyecto, dependiendo de su ubicación geográfica.
- Revisar los requerimientos eléctricos o de obra civil que requiera el sistema seleccionado.

**¿Tienes dudas? ¡Mándanos un mensaje!**



## PLANTA DE TRATAMIENTO DE AGUAS RESIDUALES PTAR SHI-ES-73-V01

¿Tienes dudas? ¡Mádanos un mensaje!

### Beneficios

Entre las principales ventajas de estos sistemas, se encuentran:

- Se logran las máximas eficiencias en la remoción de contaminantes.
- Ideal para proyectos que cuentan con condiciones de descarga muy exigentes y aplicación en proyectos nuevos o existentes.
- Este sistema permite la recuperación de biogás, llevando a ahorros energéticos debido al uso de este combustible.
- Este sistema también se presta al crecimiento modular de la capacidad de tratamiento.
- Se garantiza la ausencia total de olores en cada etapa del sistema.
- Ahorros significativos en los gastos por retiros de efluentes por medios manuales o uso de pipas, además de minimizar las maniobras para mantenimiento y evitar multas por incumplimiento normativo ante autoridad.
- Sistemas muy compactos que facilitan el aprovechamiento de espacios debido a su diseño de modulación óptima.
- Se pueden integrar en el mismo tren del sistema, las trampas de grasas para realizar la separación de sólidos en mayor capacidad.
- Estos sistemas generan bajos consumos energéticos
- El diseño garantiza el cumplimiento de los parámetros vigentes normados por SEMARNAT para la descarga de aguas residuales de acuerdo a:
  - **NOM-001-SEMARNAT-2021** que establece los límites máximos permisibles de contaminantes en las descargas de aguas residuales en aguas y bienes nacionales.
  - **NOM-002-SEMARNAT-1996** Establece los límites máximos permisibles de contaminantes en las descargas de aguas residuales a los sistemas de alcantarillado urbano o municipal.
  - **NOM-003-SEMARNAT-1997** Establece los límites máximos permisibles de contaminantes para las aguas residuales tratadas que se reúsen en servicios al público.

### Etapas del tratamiento de las aguas residuales

El desempeño y alcance de cada etapa para el sistema se determina durante el diseño donde se define el método idóneo para realizar la separación de sólidos gruesos y finos, sólidos sedimentables, lodo, materia orgánica y parámetros de **DBO/DQO**. Además del equipamiento y proceso operativo que tendrá el tren para el tratamiento y desinfección del agua tratada.

*DBO: Demanda Biológica de Oxígeno  
DQO: Demanda Química de Oxígeno*

En función del diseño de cada proyecto, los sistemas pueden incluir las siguientes etapas:







## XII. MAMPARAS SANITARIAS



VOLVER



## MAMPARA SANITARIA ESTÁNDAR

SHI-ES-59-V01

### Descripción

Las mamparas sanitarias estándar son estructuras de división de espacios, con aplicaciones para sanitarios, mingitorios y regaderas, otorgando privacidad al usuario. Vienen en acabados inoxidable y esmaltado, fabricadas en materiales de alta calidad.

### Información Técnica

<b>Modelo</b>	MAMPARA SANITARIA ESTÁNDAR
<b>Materiales de fabricación</b>	<b>Exteriores</b> (a elección del cliente): <ul style="list-style-type: none"> <li>Lámina bonderizada calibre 22, acabado esmaltado, diferentes colores.</li> <li>Acero inoxidable calibre 22.</li> </ul>
	<b>Interiores:</b> <b>Estructura:</b> Perfil tubular cuadrado galvanizado de 1"x1", calibre 20. <b>Aislamiento:</b> en el interior se ubica una placa de poliestireno expandido higiénico y auto extingible densidad de 14 KG/ M <sup>3</sup> .
<b>Construcción</b>	<b>Paneles y puertas:</b> se fabrican con estructura perimetral monolítica y refuerzos interiores de perfil tubular cuadrado electrosoldado, las uniones van protegidas con anticorrosivo. <b>Pilastras:</b> mismas características de los paneles, adicionalmente cuentan con un sistema de fijación al piso, de lámina galvanizada calibre 12. Incluye cubierta de base en acero inoxidable tipo 304, calibre 22.
<b>Herrajes y tornillería</b>	En acero inoxidable tipo 304. Para fijar las mamparas a piso o muro.
<b>Incluye</b>	Las mamparas, los herrajes y tornillos, un manual de instalación, y calcomanías con las instrucciones de mantenimiento.
<b>Garantía</b>	<b>Por un año:</b> que todos los productos: mamparas y sus accesorios, están libres de defectos en materiales y mano de obra dentro de un uso normal y su mantenimiento adecuado. Los <b>herrajes</b> están garantizados <b>de por vida</b> , en un uso normal.
<b>Acabados disponibles</b>	<ul style="list-style-type: none"> <li>Esmaltado: esmalte en polvo aplicado electrostáticamente.</li> <li>Acero inoxidable con acabado 3PVC</li> </ul>

\*Consultar con IDEA SH otras medidas/acabados específicos de los dados en la tabla



### Características opcionales (NO incluidos)

- Opción estándar reforzada: diseñada para soportar el maltrato o uso continuo, fijándose al piso, a los muros y al refuerzo superior de acero inoxidable.

### Aplicaciones de la mampara estándar:

- Sanitarios.
- Mingitorios.
- Regaderas.

### Sectores de aplicación

- Agroindustria
- Industria de alimentos
- Servicios alimentarios
- Auto servicio
- Comercio
- Tiendas de conveniencia
- Farmacéutica
- Cosméticos
- Centros de distribución
- Biotechnología
- Sector salud
- Laboratorios

### Beneficios

- Entre sus principales ventajas se encuentran:
- Alta resistencia y durabilidad.
  - Limpieza fácil y rápida.
  - Adaptables a diferentes tipos de espacios.
  - Su instalación no requiere de trabajos de albañilería.

### Consideraciones de venta

- Entregas en toda la República Mexicana (Consultar precios con IDEA SH).
- NO incluye instalación (podemos cotizar la instalación en su proyecto de acuerdo a su ubicación geográfica).
- Las características opcionales tienen un precio adicional.

**¿Tienes dudas? ¡Máhdanos un mensaje!**



# MAMPARA SANITARIA ESTÁNDAR

SHI-ES-59-V01

¿Tienes dudas? ¡Mádanos un mensaje!

## Dimensiones disponibles y elementos de la estructura.

A continuación te mostramos algunos diagramas en los que se muestran las dimensiones disponibles de nuestras mamparas, así como los elementos que las conforman.

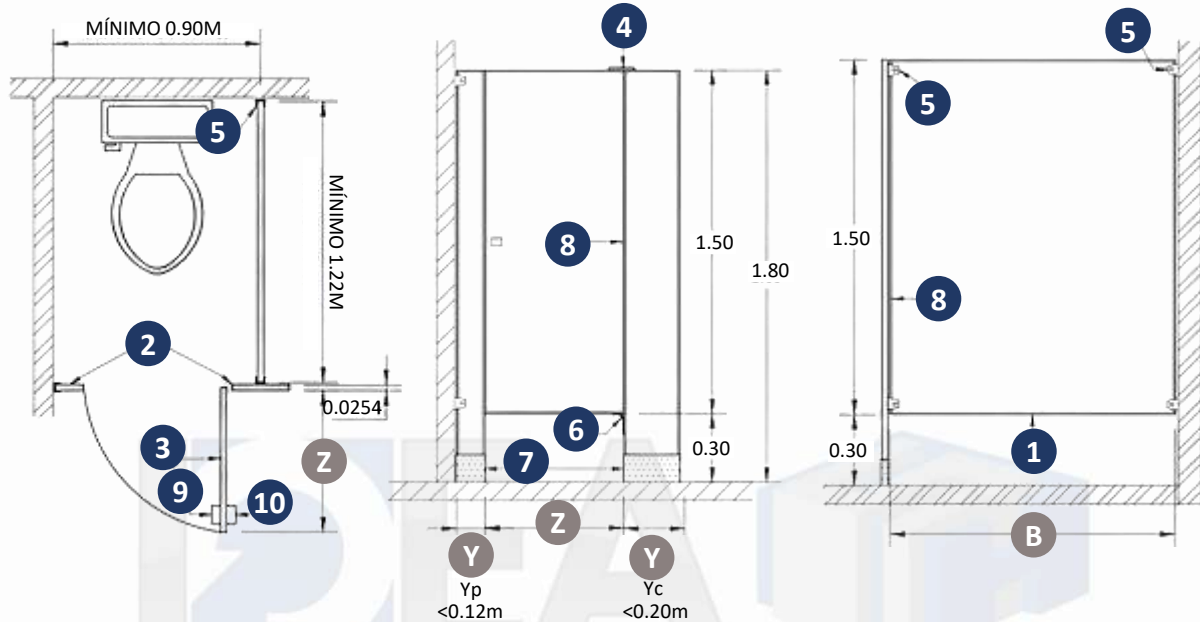

Y	Medidas de pilastras (en metros)									
	0.12	0.15	0.17	0.20	0.24	0.30	0.34	0.40	0.50	0.60

Z	Medidas de puertas (en metros)				
	0.55	0.61	0.85	0.90	1.00

B	Medidas de panel (en metros)					
	0.90	0.97	1.22	1.35	1.50	1.78

### Descripción de piezas

- 01** Panel lateral estándar
- 02** Pilastra
- 03** Puerta estándar
- 04** Bisagra superior
- 05** Canal con tres agujeros
- 06** Bisagra inferior
- 07** Cubierta de acero inoxidable
- 08** Moldura perimetral de acero inoxidable
- 09** Chapa
- 10** Jaladera

### ¿No te queda muy claro? No te preocupes, ¡podemos ayudarte!

Compártenos tus datos y podemos realizar la cotización del sistema de mamparas ideal para tu proyecto.

1. Teléfono y correo de contacto.
2. Ubicación de tu proyecto (Calle, número, colonia, código postal, ciudad, estado).
3. Tipo de obra: (en proyecto, construcción, remodelación).
4. Tipo de mampara (sanitarios, regaderas, mingitorios).
5. Acabado (inoxidable o esmaltado).
  - Color (en caso de ser esmaltado).
6. Medidas de ancho y largo del espacio disponible para ubicar tus mamparas (si tienes una distribución en PDF o DWG o un croquis con medidas puedes enviarlo para realizar una cotización más exacta).



## MAMPARA SANITARIA ESTÁNDAR

SHI-ES-59-V01

¿Tienes dudas? ¡Máhdanos un mensaje!

### Acabados y colores disponibles

Contamos con dos acabados para la mampara sanitaria estándar: inoxidable o esmaltado. En el caso del esmaltado, contamos con una amplia gama de colores que puedes elegir.

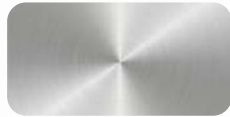

Acero inoxidable



Blanco antiguo



Verde oscuro



Gris natural



Azul caribe



Rojo



Arena



Café chocolate



Café claro



Terracota



Azul polar

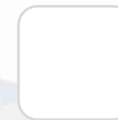

Blanco blanco

Acabado esmaltado

### Mantenimiento de las mamparas

A continuación, ponemos a tu disposición las instrucciones básicas de cuidado diario de las mamparas sanitarias, para retirar el polvo y manchas menores (salpicaduras, plumones de agua, pinturas faciales, manchas de manos sucias y grasa) y mantenerlas en perfectas condiciones.

#### Limpieza del polvo

1. Con un trapo de algodón limpio y seco frote el área que desee limpiar, así como los herrajes.
2. Si es necesario, puede usar el trapo húmedo o un aspersor con agua limpia para la limpieza de las mamparas. Si este es el caso, asegúrese de no dejar manchas de agua para que la limpieza sea completa.

#### Limpieza de manchas menores

1. Rocíe con un limpiador de vidrios o de grasa directamente sobre la mancha.
2. Con un trapo de algodón limpio y seco frote el área que desee limpiar, hasta que la mancha desaparezca.
3. Usando ahora el aspersor con agua limpia, limpie el área hasta retirar el limpiador y no dejar manchas de agua.
4. Limpie y seque los herrajes.

#### Protección de las mamparas

1. Recomendamos establecer una rutina de protección aplicando aceite ligero (tipo protector de muebles) en las mamparas con un trapo de algodón limpio y seco.
2. Las manijas de las puertas no deben quedar impregnadas de aceite.
3. La frecuencia de aplicación debe ser cada quince días como máximo.
4. Gracias a esto, la limpieza será más fácil y rápida.

#### Elementos a EVITAR para la limpieza

El uso de los siguientes elementos ocasionan que las garantías por desperfectos en las mamparas se cancelen, por favor EVITE usarlos:

- Acido muriático
- Detergentes abrasivos (líquidos o polvos).
- Fibras abrasivas, cepillos de hierro.
- Cloro o limpiadores con cloro.
- Diesel o solventes derivados del petróleo.





## MAMPARA SANITARIA ESTÁNDAR

SHI-ES-59-V01

¿Tienes dudas? ¡Máندانos un mensaje!

### Galería de imágenes



Acero inoxidable



TERRACOTA

Esmaltado en color terracota



BLANCO BLANCO

Esmaltado en color blanco



CAFÉ CHOCOLATE

Esmaltado en color chocolate



AZUL POLAR

Esmaltado en color azul polar



AZUL CARIBE

Esmaltado en color azul caribe



Mampara esmaltada en gris para mingitorios y sanitarios



Mampara esmaltada en rojo para regaderas



## XIII. PISOS



VOLVER



# LOSETA INDUSTRIAL PARA ÁREAS DE PROCESO, TRÁFICO PESADO, NIVEL ANTIDERRAPANTE ALTO

SHI-ES-33-V02

## Descripción

Loseta para uso industrial en tamaño de 15.50x25cm o 20x20cm, en color cadore, tórtora o cefalu. Marca CIPA, fabricada en Italia. Para instalación en pisos de áreas de procesos.

## Información Técnica

<b>Modelo</b>	LOSETA INDUSTRIAL R11 - 12MM		
<b>Espesor (mm)</b>	12 mm		
<b>Formato (cm)</b>	<ul style="list-style-type: none"> <li>• 12.50 x 25.00 cm</li> <li>• 20.00 x 20.00 cm</li> </ul>		
<b>Estructura de la superficie</b>	SLR (R11) A+B Cuerpo porcelánico, antideslizante, acabado granuloso.		
<b>Colores disponibles</b>	• Cadore	• Tórtora	• Cefalu

\*Consultar con IDEA SH otras medidas/acabados específicos de los dados en la tabla

\*\*Espesor = a mayor grosor de la loseta, mayor capacidad de carga tiene.

\*\*\*R = acabado superficial, se refiere a la rugosidad de la loseta, que influye en su capacidad antiderrapante y la facilidad de limpieza. A mayor rugosidad más capacidad antiderrapante.

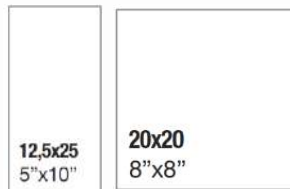

Tamaños disponibles



Estructura de la superficie



Colores disponibles

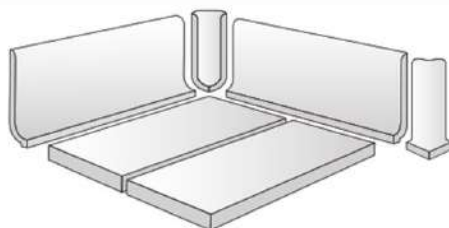

Contamos con piezas especiales, consulta su disponibilidad con nosotros



## Elementos necesarios para la instalación

Contamos con distintos elementos (NO incluidos) para complementar su pedido de loseta, tales como:

- Adhesivos
- Enrasantes
- Primers
- Juntas

## Características de aplicación

Loseta para tráfico pesado, puede soportar paso de montacargas.

Ideal para ambientes húmedos y áreas con alto nivel de grasas o sólidos.

Capacidad antiderrapante alta.

## Áreas de colocación

Propio para áreas de procesamiento de la industria cárnica, láctea, comisariatos y en general de áreas de operación intensa.

## Beneficios

- Superficies antideslizantes.
- Material antihongos.
- Alta capacidad de carga. (Hasta 1200 kg)
- Evita formación de hielo o escarcha en ambientes fríos.
- Fácil limpieza e instalación.

## Consideraciones de venta

- Entregas en toda la República Mexicana (Consultar precios con IDEASH).
- NO incluye instalación.
- Los elementos necesarios para la instalación tienen un precio adicional.
- Puede solicitar muestras (precio de envío adicional).

**¿Tienes dudas? ¡Mándanos un mensaje!**



# LOSETA INDUSTRIAL PARA ÁREAS DE PROCESO, TRÁFICO MODERADO, NIVEL ANTIDERRAPANTE MEDIO

SHI-ES-34-V02

## Descripción

Loseta para uso industrial en tamaño de 20x20cm y 10x20cm, en colores Blanc y Cotto New. Marca CIPA, fabricada en Italia. Para instalación en pisos de áreas de procesos.

## Información Técnica

<b>Modelo</b>	LOSETA INDUSTRIAL R10-10MM
<b>Espesor (mm)</b>	10 mm
<b>Formato (cm)</b>	<ul style="list-style-type: none"> <li>• 20.00 x 20.00 cm</li> <li>• 10.00 x 20.00 cm</li> </ul>
<b>Estructura de la superficie</b>	R10 / A+B Cuerpo porcelánico, antideslizante
<b>Colores disponibles</b>	<ul style="list-style-type: none"> <li>• Blanc</li> <li>• Cotto New</li> </ul>

\*Consultar con IDEA SH otras medidas/acabados específicos de los dados en la tabla

\*\*Espesor = a mayor grosor de la loseta, mayor capacidad de carga tiene.

\*\*\*R = acabado superficial, se refiere a la rugosidad de la loseta, que influye en su capacidad antideslizante y la facilidad de limpieza. A mayor rugosidad más capacidad antideslizante.

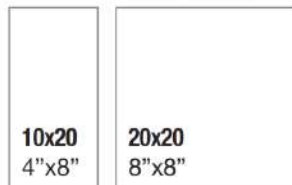

Tamaños disponibles



Estructura de la superficie

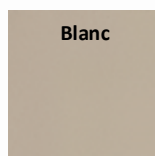

Colores disponibles

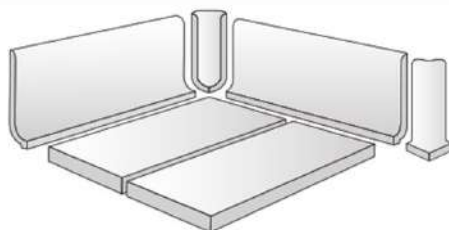

Contamos con piezas especiales, consulta su disponibilidad con nosotros



## Elementos necesarios para la instalación

Contamos con distintos elementos (NO incluidos) para complementar su pedido de loseta, tales como:

- Adhesivos
- Enrasantes
- Primers
- Juntas

## Características de aplicación

Loseta para tráfico moderado, puede soportar paso de patín y carritos. Ideal para ambientes húmedos medios. Capacidad antideslizante media.

## Áreas de colocación

- Comisariatos
- Plantas pequeñas

## Beneficios

- Superficies antideslizantes.
- Material antihongos
- Alta capacidad de carga. (Hasta 1200 kg)
- Evita formación de hielo o escarcha en ambientes fríos.
- Fácil limpieza e instalación.

## Consideraciones de venta

- Entregas en toda la República Mexicana (Consultar precios con IDEASH).
- NO incluye instalación.
- Los elementos necesarios para la instalación tienen un precio adicional.
- Puede solicitar muestras ( precio de envío adicional).

¿Tienes dudas? ¡Mándanos un mensaje!





# LOSETA INDUSTRIAL PARA ÁREAS DE PROCESO, TRÁFICO PESADO, NIVEL ANTIDERRAPANTE ALTO Y QUE REQUIERE PENDIENTES (ESCURRIMIENTO) DE MANERA IMPORTANTE



## SHI-ES-37-V02

### Descripción

Loseta para uso industrial en tamaño de 10x11.50cm, en color Blanc, de forma hexagonal. Marca CIPA, fabricada en Italia. Para instalación en pisos de áreas de procesos.

### Información Técnica

<b>Modelo</b>	<b>LOSETA INDUSTRIAL R11 – ESAGONA</b>
<b>Espesor (mm)</b>	<ul style="list-style-type: none"> <li>• 14.00 mm</li> <li>• 20.00 mm</li> </ul>
<b>Formato (cm)</b>	<ul style="list-style-type: none"> <li>• 10.00 x 11.50 cm (formato hexagonal)</li> </ul>
<b>Estructura de la superficie</b>	SLR (R11) A+B Cuerpo porcelánico, antideslizante, acabado rústico
<b>Colores disponibles</b>	<ul style="list-style-type: none"> <li>• Blanc</li> </ul>

\*Consultar con IDEA SH otras medidas/acabados específicos de los dados en la tabla

\*\*Espesor = a mayor grosor de la loseta, mayor capacidad de carga tiene.

\*\*\*R = acabado superficial, se refiere a la rugosidad de la loseta, que influye en su capacidad antiderrapante y la facilidad de limpieza. A mayor rugosidad más capacidad antiderrapante.

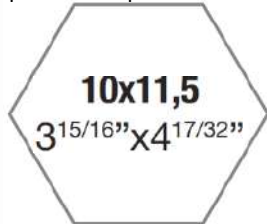

Tamaños disponibles



Estructura de la superficie

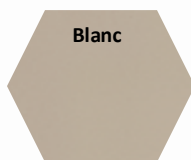

Colores disponibles

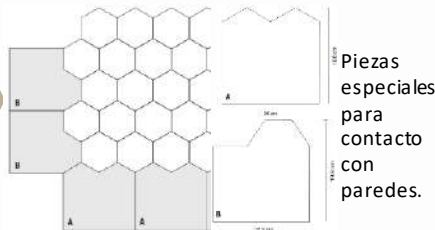

Contamos con piezas especiales, consulta su disponibilidad con nosotros



### Elementos necesarios para la instalación

Contamos con distintos elementos (NO incluidos) para complementar su pedido de loseta, tales como:

- Adhesivos
- Enrasantes
- Primers
- Juntas

### Características de aplicación

Gracias a la forma de la loseta tiene aplicaciones en áreas con descargas importantes de agua de limpieza o proceso, que requieren pendientes importantes en el piso, alta capacidad de carga y alto nivel antiderrapante.

Se cuenta con dos espesores: 20 mm para uso intenso en áreas con tráfico de montacargas y equipo pesado y en 14 mm para uso moderado pero con posibilidad de tráfico de montacargas.

### Áreas de colocación

- Áreas de procesos con pendientes.

### Beneficios

- Superficies antideslizantes.
- Material antihongos
- Alta capacidad de carga. (Hasta 1200 kg)
- Evita formación de hielo o escarcha en ambientes fríos.
- Fácil limpieza e instalación.

### Consideraciones de venta

- Entregas en toda la República Mexicana (Consultar precios con IDEASH).
- NO incluye instalación.
- Los elementos necesarios para la instalación tienen un precio adicional.
- Puede solicitar muestras ( precio de envío adicional).

¿Tienes dudas? ¡Mándanos un mensaje!



# LOSETA INDUSTRIAL PARA PASO PEATONAL, TRÁFICO LIGERO

SHI-ES-35-V02

## Descripción

Loseta para uso industrial de tráfico ligero en tamaño de 30x30cm, en colores Cadore y Asciano. Marca CIPA, fabricada en Italia. Para instalación en pisos de áreas de servicios a personal.

## Información Técnica

<b>Modelo</b>	LOSETA INDUSTRIAL R12 – 8.6MM
<b>Espesor (mm)</b>	8.60 mm
<b>Formato (cm)</b>	• 30.00 x 30.00 cm
<b>Estructura de la superficie</b>	R12 / ASTE Cuerpo porcelánico, antideslizante, acabado Aste.
<b>Colores disponibles</b>	• Cadore • Asciano

\*Consultar con IDEA SH otras medidas/acabados específicos de los dados en la tabla

\*\*Espesor = a mayor grosor de la loseta, mayor capacidad de carga tiene.

\*\*\*R = acabado superficial, se refiere a la rugosidad de la loseta, que influye en su capacidad antiderrapante y la facilidad de limpieza. A mayor rugosidad más capacidad antiderrapante.



## Elementos necesarios para la instalación

Contamos con distintos elementos (NO incluidos) para complementar su pedido de loseta, tales como:

- Adhesivos
- Enrasantes
- Primers
- Juntas

## Características de aplicación

Loseta para paso peatonal. Ideal para ambientes de alta humedad. Capacidad antiderrapante alta.

## Áreas de colocación

Servicios a personal y a planta tales como:

- Áreas comedor.
- Sanitarios y vestidores.
- Aduanas sanitarias.
- Cuartos de químicos.
- Áreas de lavado.

## Beneficios

- Superficies antideslizantes.
- Material anti hongos.
- Alta capacidad de carga. (Hasta 1200 kg).
- Fácil limpieza e instalación.

## Consideraciones de venta

- Entregas en toda la República Mexicana (Consultar precios con IDEASH).
- NO incluye instalación.
- Los elementos necesarios para la instalación tienen un precio adicional.
- Puede solicitar muestras ( precio de envío adicional).



Tamaños disponibles



Estructura de la superficie



Colores disponibles

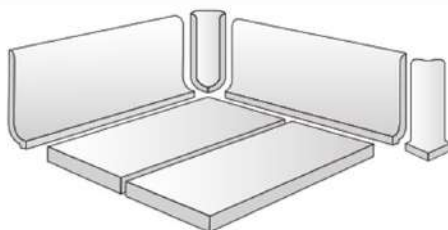

Contamos con piezas especiales, consulta su disponibilidad con nosotros

**¿Tienes dudas? ¡Mándanos un mensaje!**



# LOSETA PARA PASO PEATONAL, TRÁFICO LIGERO

SHI-ES-36-V02

## Descripción

Loseta comercial en tamaño de 37x37cm, en color blanc. Marca DALTILE, fabricado en México. Para instalación en pisos de áreas de servicios a personal.

## Información Técnica

<b>Modelo</b>	LOSETA COMERCIAL – 7.4MM
<b>Espesor (mm)</b>	7.40 mm
<b>Formato (cm)</b>	• 37.00 x 37.00 cm
<b>Estructura de la superficie</b>	<ul style="list-style-type: none"> <li>• Piso cerámico no derrapante, en acabado brillante</li> <li>• Coeficiente de fricción dinámica: <math>\geq 0.42</math></li> <li>• Absorción: <math>\leq 10\%</math></li> </ul>
<b>Colores disponibles</b>	• Blanc

\*Consultar con IDEA SH otras medidas/acabados específicos de los dados en la tabla

\*\*Espesor = a mayor grosor de la loseta, mayor capacidad de carga tiene.



## Elementos necesarios para la instalación

Contamos con distintos elementos (NO incluidos) para complementar su pedido de loseta, tales como:

- Adhesivos
- Enrasantes
- Primers
- Juntas

## Características de aplicación

Loseta para paso peatonal. Ideal para ambientes de alta humedad. Capacidad antiderrapante media.

## Áreas de colocación

Servicio a personal, tales como:

- Comedor
- Vestidores
- Sanitarios
- Pasillos peatonales
- Lavandería
- Laboratorios
- Entre otros.

## Beneficios

- Superficies antideslizantes.
- Material antihongos
- Fácil limpieza e instalación.
- Resistentes a agentes químicos (pueden limpiarse con químicos y no sufrir daños)

## Consideraciones de venta

- Entregas en toda la República Mexicana (Consultar precios con IDEASH).
- NO incluye instalación.
- Los elementos necesarios para la instalación tienen un precio adicional.
- Puede solicitar muestras ( precio de envío adicional).



Fácil  
limpieza

¿Tienes dudas? ¡Máhdanos un mensaje!



## PULIDO DE CONCRETO

### SHI-ES-38-V01

#### Descripción

Es un método completo de pulido de hormigón, que ofrece como resultado una superficie pulida y con brillo natural, eliminando la lechada y las partes blandas del hormigón, dejando al descubierto el árido y las partes más resistentes.

#### Información Técnica

Modelo	PULIDO DE CONCRETO
Acabados	<ul style="list-style-type: none"> <li>• <b>Bronze:</b> superficie lisa y mate, sin ningún agregado expuesto. El proceso de pulido más simple. Menor resistencia al desgaste.</li> <li>• <b>Gold:</b> alto brillo, pulido superficial, poca exposición de los agregados. Ideal para pisos que en general son ya lisos y uniformes.</li> <li>• <b>Platinum:</b> suelo liso, uniforme y duradero con alto brillo. Alta resistencia al desgaste. Es una buena opción para la mayoría de las aplicaciones.</li> <li>• <b>Silver:</b> una variante menos brillante del platinum, acabado mate. Un piso fuerte.</li> </ul>

\*Consultar con IDEA SH otras medidas/acabados específicos de los dados en la tabla

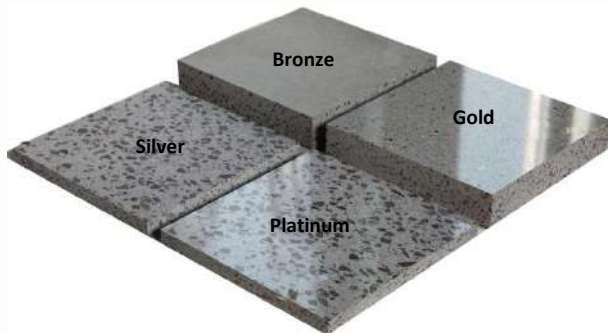

Acabados del concreto pulido



Ejemplo de espacio con concreto pulido

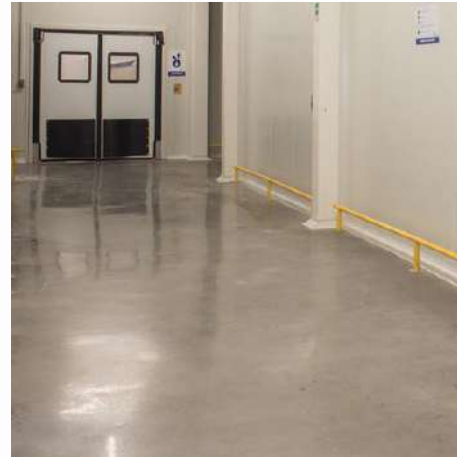

#### Acabados

Los acabados pueden depender mucho del desgaste del concreto, o los procesos que se tiene que llevar a cabo para su pulido.

En áreas nuevas podemos ofrecer cualquier tipo de acabados.

#### Características de aplicación

La aplicación del pulido de piso se recomienda para las áreas de tráfico intenso como pasillos, andenes, áreas de almacenamiento.

#### Sectores de aplicación

- Agroindustria
- Industria de alimentos
- Servicios alimentarios
- Auto servicio
- Comercio
- Biotecnología
- Tiendas de conveniencia
- Farmacéutica
- Cosméticos
- Centros de distribución
- Sector salud
- Laboratorios

#### Beneficios

Entre sus principales ventajas se encuentran: Larga vida útil, alto nivel de brillo, resistencia y durabilidad, mínimo costo de mantenimiento, ecológico, evita filtraciones de humedad, baja carga electrostática, mínimo nivel de ruidos y perfecto para entorno industrial.

#### Consideraciones de venta

- Servicio de instalación solo en Monterrey y zona metropolitana (Nuevo León, México).

¿Tienes dudas? ¡Máhdanos un mensaje!





# PULIDO DE CONCRETO

SHI-ES-38-V01

¿Tienes dudas? ¡Máندانos un mensaje!

Galería de imágenes



Acabado platinum



Acabado gold



Acabado silver



Acabado silver



Acabado gold



Acabado platinum



Acabado bronze



## URETANO CEMENTICIO

### SHI-ES-39-V01

#### Descripción

El uretano es un recubrimiento de piso monolítico, es decir, que no tiene juntas. Tiene un acabado liso mate con excelente resistencia a la abrasión, al impacto, a la limpieza con químicos y al choque térmico. Es ideal para áreas de procesos con condiciones difíciles como: tráfico pesado, humedad constante, ciclos térmicos y crecimiento de hongos.

#### Información Técnica

<b>Modelo</b>	<b>URETANO CEMENTICIO</b>
<b>Espesor (mm)</b>	<ul style="list-style-type: none"> <li>• 4.00 - 6.00 mm</li> <li>• Puede aplicarse en espesores de 6.00-9.00 mm en casos de temperaturas extremas.</li> </ul>
<b>Resistencia a la compresión</b>	<p>MÉTODO ASTM C- 579:</p> <ul style="list-style-type: none"> <li>• &gt;510 Kg/cm<sup>2</sup> (7,250 psi)</li> </ul>
<b>Resistencia a la tensión</b>	<p>MÉTODO ASTM C-307:</p> <ul style="list-style-type: none"> <li>• 74 Kg/cm<sup>2</sup> (1050 psi)</li> </ul>
<b>Resistencia al impacto</b>	<p>MÉTODOASTM D-4226:</p> <ul style="list-style-type: none"> <li>• 185 cm-Kg (160 pulg - libra)</li> </ul>
<b>Tiempo de secado normal</b>	7 días a 25°C
<b>Tiempo para tránsito</b>	<ul style="list-style-type: none"> <li>• Tránsito ligero: 12 hrs (a 25°C)</li> <li>• Tránsito pesado: 24hrs (a 25°C)</li> </ul>
<b>Condiciones requeridas del sustrato</b>	<ul style="list-style-type: none"> <li>• Concreto base con una resistencia a la compresión no menor a 204-214 kg/cm<sup>2</sup></li> <li>• El sistema esta formulado para aplicarse sobre superficies de concreto</li> <li>• No debe existir ningún tipo de empastado posterior al colado original.</li> <li>• No debe existir ningún tipo de contaminante.</li> <li>• Es recomendable que el colado de concreto se haya dejado reposar un mínimo de 5 -7 días antes de la aplicación del uretano.</li> </ul>
<b>Limpieza</b>	Se pueden usar todo tipo de detergentes y desinfectantes practicando enjuagues inmediatos.

\*Consultar con IDEA SH otras medidas/acabados específicos de los dados en la tabla



#### Elementos adicionales para la instalación

- *Primer* para uretano cementicio: Especialmente desarrollado para aplicaciones en concretos expuestos a alta presión hidrostática por altos niveles freáticos. Se coloca antes de la aplicación del uretano.
- Curva sanitaria epóxica: curva de 5cm de diámetro en el perímetro del área, asegurando más protección del piso.

#### Sectores de aplicación

- Industria de alimentos
- Servicios alimentarios
- Auto servicio
- Comercio
- Tiendas de conveniencia
- Farmacéutica
- Laboratorios

#### Beneficios

- Entre sus principales ventajas se encuentran:
- No aparición de uniones o juntas.
  - Superficie resistente al impacto y a la abrasión.
  - Rápida instalación y curado del piso.
  - Alta resistencia a los químicos de limpieza, resistencia al calor y al ataque por hongos.
  - Superficie antiderrapante.
  - Resistencia a transmisión de vapor.

#### Consideraciones de venta

- Entregas en toda la República Mexicana (Consultar precios con IDEA SH).
- Servicio de instalación solo en Monterrey y zona metropolitana (Nuevo León, México).
- Los elementos adicionales tienen un precio adicional.

**¿Tienes dudas? ¡Máhdanos un mensaje!**



## URETANO CEMENTICIO

SHI-ES-39-V01

¿Tienes dudas? ¡Máندانos un mensaje!

Curva sanitaria epóxica

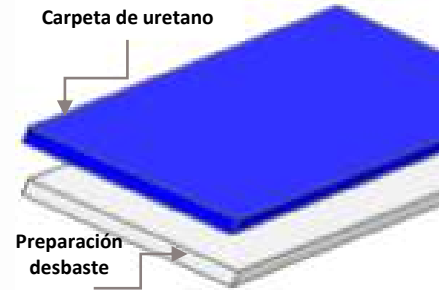

Funcionamiento del sistema

En estas imágenes se observa la aplicación de la curva sanitaria epóxica, brindando protección adicional al piso

Colores disponibles

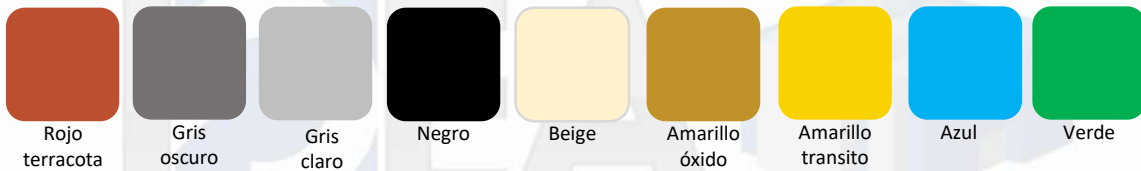

Galería de imágenes







## PINTURA EPÓXICA

### SHI-ES-40-V01

#### Descripción

Pintura de poliuretano alifático de dos componentes (poliuretano y endurecedor). Es excelente para uso en superficies interiores y exteriores. Para recubrir pisos de concreto, donde se requiere un acabado brillante, con buena resistencia al tráfico peatonal, a la exposición continua del medio ambiente y agentes químicos o para áreas de circulación de tráfico pesado.

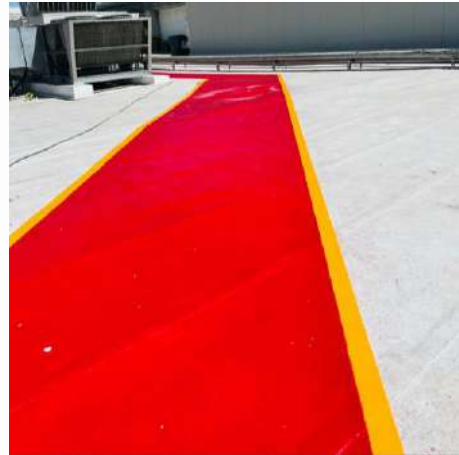

#### Información Técnica

<b>Modelo</b>	PINTURA EPÓXICA
<b>Presentación</b>	20 litros: • 16 l de poliuretano • 4 l de endurecedor
<b>Tipo de curado</b>	Reacción química (se combinan el poliuretano y el endurecedor, reaccionado químicamente).
<b>Volumen de la mezcla en litros</b>	15 litros Debido a la mezcla de poliuretano con endurecedor
<b>Capas recomendadas</b>	1 capa • El espesor de la película es de 3 milésimas
<b>Rendimiento</b>	Al ser usada como acabado, con una capa de 3 milésimas, rinde para 9.18m2 por litro.
<b>Requerimientos de la superficie</b>	<ul style="list-style-type: none"> <li>• Eliminar cualquier tipo de contaminante de la superficie de aplicación.</li> <li>• El concreto nuevo deberá curar por lo menos 30 días a una temperatura de 25 °C antes de aplicar el recubrimiento.</li> </ul>
<b>Aplicación</b>	Una vez preparada la mezcla, se vierte directamente en el piso, enseguida y en forma sincronizada, se extiende el material con la lana o rodillo pasándolo sobre la superficie en la dirección de avance.
<b>Limpieza</b>	Se recomienda el uso de impregnador (producto atrapa polvo para aplicación con mopas) combinado con elementos de limpieza de cerdas suaves.

#### Sectores de aplicación

- Agroindustria
- Industria de alimentos
- Servicios alimentarios
- Auto servicio
- Comercio
- Farmacéutica
- Tiendas de conveniencia
- Cosméticos
- Centros de distribución
- Biotecnología
- Sector salud
- Laboratorios

#### Beneficios

- Excelente resistencia a la abrasión del tráfico peatonal.
- Excelente resistencia a los ácidos y álcalis diluidos y al contacto con solventes comunes.
- Excelente balance de dureza y flexibilidad que le confieren alto desempeño y buena resistencia en exteriores.
- Producto de fácil aplicación y mantenimiento.

#### Consideraciones de venta

- Entregas en toda la República Mexicana (Consultar precios con IDEA SH).
- Servicio de instalación solo en Monterrey y zona metropolitana (Nuevo León, México).
- Los elementos adicionales tienen un precio adicional.

\*Consultar con IDEA SH otras medidas/acabados específicos de los dados en la tabla

**¿Tienes dudas? ¡Mádanos un mensaje!**





## PINTURA EPÓXICA

SHI-ES-40-V01

¿Tienes dudas? ¡Máhdanos un mensaje!

### Colores disponibles



Blanco  
nieve



Gris  
nube



Gris  
humo



Gris  
lámina



Gris  
grava



Negro  
carbón



Crema



Amarillo  
cromo



Rojo  
óxido



Rojo  
Ferrari



Azul  
seguridad



Verde  
pasto

### Presentación



### Galería de imágenes (posibles aplicaciones)





## FIRME FIBRO REFORZADO PARA CONGELACIÓN

### SHI-ES-99-V01

#### Descripción

Sistema de piso industrial (pavimento con armado de fibras metálicas) para almacenes frigoríficos.

#### Información Técnica

<b>Modelo</b>	FIRME FIBRO REFORZADO PARA CONGELACIÓN
<b>Concreto</b>	<ul style="list-style-type: none"><li>• Tipo: C25/30</li><li>• Dosificación mínima de cemento: 300kg/m<sup>3</sup></li><li>• Fluidificado (según formulación).</li></ul>
<b>Armado</b>	<ul style="list-style-type: none"><li>• Tipo de fibras: metálicas y/o sintéticas.</li><li>• Complemento de armado con barras de acero y/o malla electrosoldada (según diseño tipo en puntos singulares).</li></ul>
<b>Juntas constructivas</b>	Uso de juntas constructivas curvas o biplaca (después de los 1,000m <sup>2</sup> ).
<b>Juntas de retracción</b>	<ul style="list-style-type: none"><li>• Mediante aserrado mecánico</li><li>• Cortes: profundidad de 1/3 del espesor total</li><li>• Utilización de sellados especiales.</li><li>• Posibilidad de realizar soluciones sin juntas.</li></ul>
<b>Acabado de superficie</b>	Propuesta de endurecedores y revestimientos: según uso y tráfico (consultar con IDEA SH).
<b>Puesta en obra</b>	<ul style="list-style-type: none"><li>• Ejecución de losa base y después construcción de piso de concreto armado con fibras de acero con acabado resistente a bajas temperaturas.</li><li>• Extendido manual y nivelación del concreto; uso de endurecedores y revestimientos según tipo.</li></ul>
<b>Colores</b>	Los colores presentarán “aguas” o tonalidades dependiendo de diferentes factores (tipo de concreto, climatología, incidencia de luz solar directa, presencia de viento).
<b>Espacios de uso</b>	Espacios de logística con frío (Cámaras de refrigeración, de fresco, congelados). Industria agroalimentaria (espacios fríos)

\*Consultar con IDEA SH otras medidas/acabados específicos de los dados en la tabla

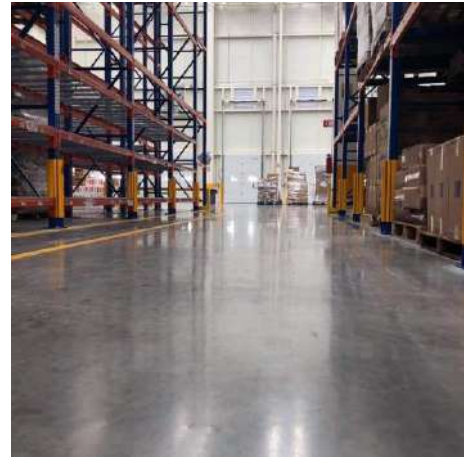

#### Áreas de aplicación

- Su uso es solamente para áreas logísticas de almacenes congelados en centros de distribución.
- Uso para grandes volúmenes de pisos.

#### Beneficios

- Entre sus principales ventajas se encuentran:
- Solo lleva juntas en áreas de 1000 m<sup>2</sup>; es decir prácticamente se eliminan las juntas del concreto y los daños derivados por el paso del montacargas.
  - Son pisos con muy alto nivel de planicidad.
  - Se trata de una solución integral en pisos para la compleja industria del frío.
  - Incluye la instalación completa del sistema.
  - Diseño personalizado según las necesidades del cliente.
  - Una gran opción de piso para la funcionalidad y operatividad de las cámaras frigoríficas.
  - Ideal para tener un mejor control de mantenimiento futuro y fácil de reparar.
  - Piso anti-bacterial, fácil de limpiar, antideslizante y con alta resistencia mecánica.
  - Acabado estético.

#### Consideraciones de venta

- Entregas en toda la República Mexicana (Consultar precios con IDEA SH).
- Consultar con IDEA SH costo de instalación del sistema.

¿Tienes dudas? ¡Máhdanos un mensaje!



## FIRME FIBRO REFORZADO PARA CONGELACIÓN

SHI-ES-99-V01

¿Tienes dudas? ¡Máhdanos un mensaje!

### Elementos que componen el sistema

A continuación se muestran de manera gráfica los elementos que componen el sistema:



Juntas de construcción



Estabilizador de contracción



Endurecedor:  
protección de desgaste



Concreto fibro reforzado

### Galería de imágenes

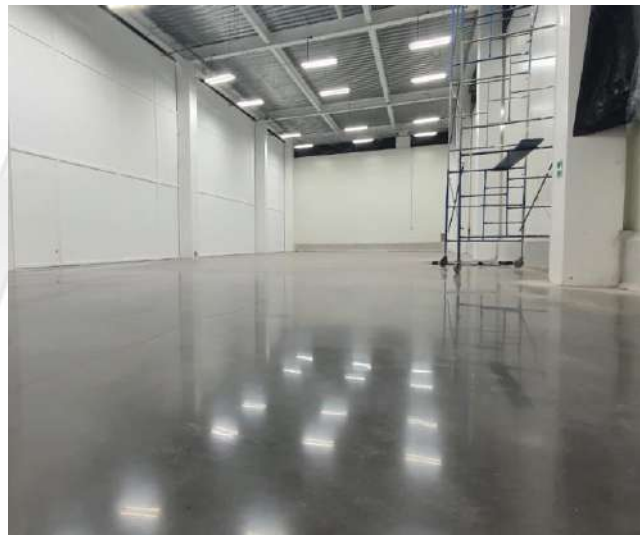





## JUNTAS CONSTRUCTIVAS CURVAS

### SHI-ES-100-V01

#### Descripción

Junta constructiva curva, que combina una placa superior angosta con un diseño de triple curva, para protección de juntas sin impacto. Ideal para aplicaciones en zonas de tráfico constante de montacargas y patines de carga.

#### Información Técnica

<b>Modelo</b>	JUNTAS CONSTRUCTIVAS CURVAS
<b>Profundidad nominal de losa</b>	15.00 – 20.00 cm
<b>Altura de la junta</b>	14.00 – 18.00 cm
<b>Conector</b>	15.00 x 12.00 x 0.80 cm
<b>Distancia entre conectores</b>	60.00 cm
<b>Longitud de la junta</b>	2.40 m
<b>Peso de la junta</b>	26.00 kg
<b>Material de fabricación</b>	Acero dulce (acero al carbono)
<b>Detalles de unión</b>	Machihembrado o para encastrar.

\*Consultar con IDEA SH otras medidas/acabados específicos de los dados en la tabla

Diagrama de composición de la junta curva.

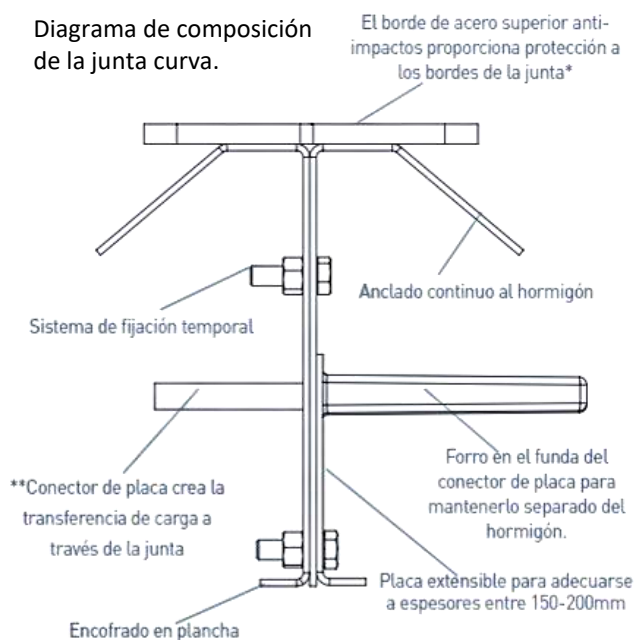

#### Accesorios opcionales (NO incluidos)

- Junta constructiva en acero inoxidable o en acero galvanizado.
- Intersecciones y unidades de esquina.

#### Sectores de aplicación

- Agroindustria
- Industria de alimentos
- Servicios alimentarios
- Auto servicio
- Comercio
- Centros de distribución
- Biotecnología
- Sector salud
- Laboratorios

#### Beneficios

- Entre sus principales ventajas se encuentran:
- Gracias a su forma de onda triple evita daños por impacto.
  - Adecuado para situaciones de tráfico vehicular constante.
  - La placa superior angosta ayuda a la estabilidad y permite establecer fácilmente un nivel de unión preciso.
  - Instalación segura y precisa.
  - Gracias a la junta, hay una transferencia de cargas adecuada en el piso.
  - Puede adaptarse a grosores de losa entre los 15-20cm.
  - No requiere de selladores de juntas.

#### Consideraciones de venta

- Entregas en toda la República Mexicana (Consultar precios con IDEA SH).
- NO incluye instalación.
- Los accesorios tienen un precio adicional.

**¿Tienes dudas? ¡Mádanos un mensaje!**





## JUNTAS CONSTRUCTIVAS BIPLACA

### SHI-ES-101-V01

#### Descripción

Junta constructiva biplaca, que combina dos placas de acero, una encima de la otra que se mueven una sobre otra en cualquier dirección pero sin dejar la junta expuesta. Ideal para aplicaciones en espacios de gran tamaño y pisos de espesor de hasta 40cm. Así como cámaras de congelación y refrigeración

#### Información Técnica

<b>Modelo</b>	JUNTAS CONSTRUCTIVAS BIPLACA		
<b>Profundidad nominal de losa</b>	15.00 cm	17.00 cm	20.00 cm
<b>Altura de la junta</b>	13.00 cm	15.00 cm	18.00 cm
<b>Conector</b>	15.00 x 12.00 x 10.00 cm		
<b>Distancia entre conectores</b>	60.00 cm		
<b>Longitud de la junta</b>	2.40 m		
<b>Peso de la junta</b>	29.47 kg	30.47 kg	34.47 kg
<b>Material de fabricación</b>	Acero dulce (acero al carbono)		
<b>Detalles de unión</b>	Encastrada		

\*Consultar con IDEA SH otras medidas/acabados específicos de los dados en la tabla



#### Accesorios opcionales (NO incluidos)

- Junta constructiva en acero inoxidable o en acero galvanizado.

#### Sectores de aplicación

- Agroindustria
- Industria de alimentos
- Servicios alimentarios
- Auto servicio
- Comercio
- Centros de distribución
- Biotecnología
- Sector salud
- Laboratorios

#### Beneficios

Entre sus principales ventajas se encuentran:

- Protección de aristas de juntas de alta resistencia.
- Ideal para cámaras frigoríficas, donde las bajas temperaturas pueden provocar una contracción extrema del concreto y, por lo tanto, espacios más grandes.
- Permite el movimiento horizontal controlado de las losas, evitando el agrietamiento aleatorio.
- Puede adaptarse a grosores de losa hasta los 40cm.
- No requiere de selladores de juntas.
- Se suministra como una unidad para facilitar el manejo y la instalación.

#### Consideraciones de venta

- Entregas en toda la República Mexicana (Consultar precios con IDEA SH).
- NO incluye instalación.
- Los accesorios tienen un precio adicional.



Diagrama de composición de la junta biplaca.

¿Tienes dudas? ¡Mándanos un mensaje!

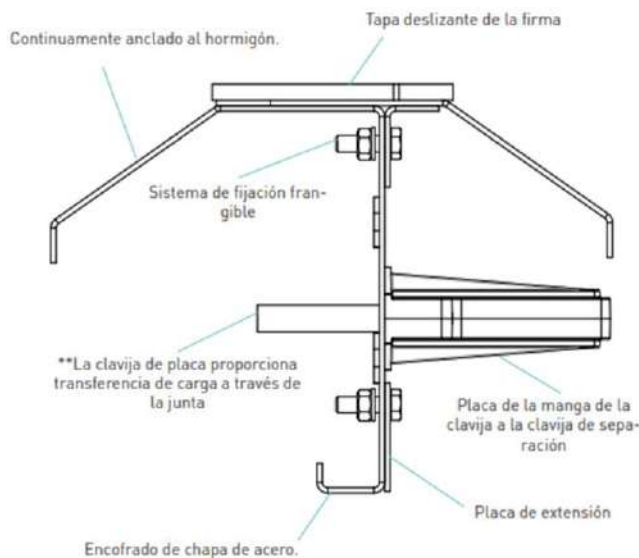

# FIRME PARA ÁREAS HÚMEDAS SIN JUNTAS

## SHI-ES-102-V01

### Descripción

Sistema de piso industrial sin juntas y gran impermeabilidad superficial. Ideal para zonas húmedas debido a su baja porosidad. Ideal para zonas con geometrías desiguales.

### Información Técnica

<b>Modelo</b>	FIRME PARA ÁREAS HÚMEDAS SIN JUNTAS
<b>Concreto</b>	<ul style="list-style-type: none"> <li>Tipo: C25/30</li> <li>Dosificación mínima de cemento: 300kg/m3</li> <li>Fluidificado (según formulación).</li> <li>Uso de aditivo de estabilidad volumétrica (según formulación).</li> </ul>
<b>Armado</b>	<ul style="list-style-type: none"> <li>Tipo de fibras: acero de alto rendimiento.</li> <li>Dosificación mínima: 10kg/m3.</li> <li>Complemento de armado con barras de acero y/o malla electrosoldada (según diseño tipo en puntos singulares).</li> </ul>
<b>Juntas constructivas</b>	Uso de juntas constructivas curvas o biplaca (después de los 1,000m2).
<b>Juntas de retracción</b>	<ul style="list-style-type: none"> <li>Ausencia de juntas de corte.</li> </ul>
<b>Acabado de superficie</b>	Propuesta de endurecedores: según uso y tráfico (consultar con IDEA SH).
<b>Puesta en obra</b>	<ul style="list-style-type: none"> <li>Ejecución de losa. Posibilidad de geometrías desiguales.</li> <li>Extendido y nivelación.</li> <li>Capa de rodadura por espolvoreo.</li> </ul>
<b>Colores</b>	Los colores presentarán “aguas” o tonalidades dependiendo de diferentes factores (tipo de concreto, climatología, incidencia de luz solar directa, presencia de viento).
<b>Espacios de uso</b>	Empresas de logística; almacenes con gran rotación de mercancías; industrias con gran tráfico de vehículos; industrias pesadas; industrias agroalimentarias.

\*Consultar con IDEA SH otras medidas/acabados específicos de los datos en la tabla



### Áreas de aplicación

- Áreas refrigeradas.
- Pisos logísticos húmedos.
- Uso para grandes volúmenes de pisos.

### Beneficios

- Entre sus principales ventajas se encuentran:
- Se trata de una solución integral en pisos y pasillos estrechos, permitiendo relaciones desiguales largo-ancho.
  - Incluye la instalación completa del sistema.
  - Diseño personalizado según las necesidades del cliente.
  - Ideal para zonas donde pueda haber vertido de líquidos debido a su menor porosidad.
  - Ideal para tener un mejor control de mantenimiento futuro y fácil de reparar.
  - Piso anti-bacterial, fácil de limpiar, antideslizante y con alta resistencia mecánica.
  - Acabado estético.

### Consideraciones de venta

- Entregas en toda la República Mexicana (Consultar precios con IDEA SH).
- Consultar con IDEA SH costo de instalación del sistema.

**¿Tienes dudas? ¡Máhdanos un mensaje!**



## FIRME PARA ÁREAS HÚMEDAS SIN JUNTAS

SHI-ES-102-V01

¿Tienes dudas? ¡Máhdanos un mensaje!

### Elementos que componen el sistema

A continuación se muestran de manera gráfica los elementos que componen el sistema:



Juntas de construcción



Estabilizador de contracción



Endurecedor:  
protección de desgaste



Concreto fibra reforzado

### Galería de imágenes







## FIRME FIBROREFORZADO PARA ÁREAS SECAS

### SHI-ES-103-V01

#### Descripción

Sistema de piso industrial de gran rendimiento, con una superficie de rodadura de gran resistencia y juntas constructivas especiales.



#### Información Técnica

<b>Modelo</b>	FIRME FIBROREFORZADO PARA ÁREAS SECAS
<b>Concreto</b>	<ul style="list-style-type: none"><li>• Tipo: C25/30</li><li>• Dosificación mínima de cemento: 300kg/m<sup>3</sup></li><li>• Fluidificado (según formulación).</li></ul>
<b>Armado</b>	<ul style="list-style-type: none"><li>• Tipo de fibras: fibras metálicas.</li><li>• Dosificación según diseño.</li><li>• Complemento de armado con barras de acero y/o malla electrosoldada (según diseño tipo en puntos singulares).</li></ul>
<b>Juntas constructivas</b>	<ul style="list-style-type: none"><li>• Uso de juntas constructivas curvas o biplaca (después de los 1,000m<sup>2</sup>).</li><li>• Junta tradicional: con pasadores / conectores.</li></ul>
<b>Juntas de retracción</b>	<ul style="list-style-type: none"><li>• Mediante aserrado mecánico.</li><li>• Los cortes deberán tener una profundidad de 1/3 del espesor total.</li></ul>
<b>Acabado de superficie</b>	Propuesta de endurecedores: según uso y tráfico (consultar con IDEA SH).
<b>Puesta en obra</b>	<ul style="list-style-type: none"><li>• Ejecución a gran panel.</li><li>• Extendido y nivelación.</li><li>• Espolvoreo; manual o con máquina según sea el caso.</li></ul>
<b>Observaciones</b>	El color del piso puede tener variaciones dependiendo de diferentes factores: tipo de concreto, climatología, incidencia de luz solar directa, presencia de viento.
<b>Espacios de uso</b>	Empresas de logística y almacenes; industria mecanizada y fábricas, aparcamiento y viales para vehículos pesados; comercios de venta al público; transportes (puertos, estaciones); plantas de reciclaje.

#### Áreas de aplicación

- Uso para grandes volúmenes de pisos.
- Diseñado en losas de gran superficie, ideal para todo tipo de actividad industrial.

#### Beneficios

Entre sus principales ventajas se encuentran:

- Se trata de una solución integral en pisos
- Incluye la instalación completa del sistema.
- Diseño personalizado según las necesidades del cliente.
- Ideal para tener un mejor control de mantenimiento futuro y fácil de reparar.
- Piso fácil de limpiar, antideslizante y con alta resistencia mecánica.
- Acabado estético.
- Alta durabilidad.
- Versátil para el uso y desarrollo de distintas actividades.
- Diseñado en losas de gran superficie que es ideal para todo tipo de actividad industrial.

#### Consideraciones de venta

- Entregas en toda la República Mexicana (Consultar precios con IDEA SH).
- Consultar con IDEA SH costo de instalación del sistema.

\*Consultar con IDEA SH otras medidas/acabados específicos de los dados en la tabla

¿Tienes dudas? ¡Máhdanos un mensaje!





## FIRME FIBROREFORZADO PARA ÁREAS SECAS

SHI-ES-103-V01

¿Tienes dudas? ¡Mádanos un mensaje!

### Elementos que componen el sistema

A continuación se muestran de manera gráfica los elementos que componen el sistema:



Junta de construcción



Estabilizador de contracción



Endurecedor:  
protección de desgaste



Concreto fibro reforzado

### Galería de imágenes





# XIV. SISTEMAS DE ALMACENAMIENTO



VOLVER



## RACKS PUSH BACK

### SHI-ES-41-V01

#### Descripción

Sistema de almacenaje por acumulación que permite almacenar hasta cuatro tarimas en fondo por cada nivel. Todas las tarimas de un mismo nivel, a excepción de la última, se asientan sobre un conjunto de carros que se desplazan, por empuje, sobre los rieles de rodadura.

#### Información Técnica

<b>Modelo</b>	RACKS PUSH BACK
<b>Material</b>	Acero estructural.
<b>Acabado</b>	<p><b>Pintura horneada:</b> se aplica como fluido seco, de polvo seco, y se utiliza para obtener un acabado más duro y duradero que la pintura convencional.</p> <p><b>Galvanizado por inmersión en caliente:</b> se protege al acero mediante un recubrimiento de zinc.</p> <p><b>Tornillería:</b> solo galvanizada.</p>
<b>Colores</b>	<p><b>Pintura horneada:</b> Marcos en azul y vigas en naranja.</p> <p><b>Galvanizado:</b> mismo color de acabado.</p>
<b>Tipo de sistema</b>	<ul style="list-style-type: none"> <li>Normal: almacenamiento de tarimas únicamente.</li> <li>Auto soportado: incluye la soportaría de muros y techos para recibir el panel (Panel NO incluido)</li> </ul>
<b>Operación</b>	Opera con bastidores que se deslizan por gravedad, lo que permite acumular, en una misma posición, varias tarimas de fondo.
<b>Características del sistema</b>	<ul style="list-style-type: none"> <li>Tiene cargas siempre al frente, por su sistema de bastidores.</li> <li>Reduce tiempos de movimiento en el uso de montacargas.</li> <li>Evita daños en el producto que se almacena (minimiza las mermas)</li> <li>Reduce pasillos, por lo que permite un mayor aprovechamiento de espacio en sus almacenes.</li> <li>100% modular, por lo que se puede modificar o reubicar si así se desea.</li> <li>Por ser estructural, presenta una gran resistencia al trato rudo que se ve sometido.</li> <li>Adaptable a sus requerimientos.</li> <li>Fácil y rápido de montar.</li> </ul>



#### Aplicaciones

Ideal para el almacenaje de productos de media rotación, con dos o más tarimas por referencia.

Para uso en condiciones de temperaturas extremas (cámaras de congelación y refrigeración).

#### Beneficios

- Óptimo aprovechamiento del espacio.
- Mínima pérdida de espacio en altura.
- Cada nivel puede almacenar una referencia distinta.
- Optimiza los volúmenes de enfriamiento, minimizando los costos de operación.
- Reduce pasillos, por lo que permite un mayor aprovechamiento de espacio en sus almacenes.
- Optimiza el uso e incrementa la vida de los montacargas al hacer más ágil la operación de carga y descarga, pues la operación se hace desde el pasillo de tránsito.
- Minimiza las mermas, ya que evita daños en el producto que se almacena.
- Se adapta a la mayoría de las tarimas que existen en el mercado.

#### Consideraciones de venta

- Entregas en toda la República Mexicana (Consultar precios con IDEA SH).
- Consultar con IDEA SH si podemos instalarlo en tu proyecto, dependiendo de su ubicación geográfica.
- ¡Te apoyamos a encontrar la solución óptima, contacta con nosotros para obtener más información!

**¿Tienes dudas? ¡Máhdanos un mensaje!**

\*Consultar con IDEA SH otras medidas/acabados específicos de los dados en la tabla





## RACKS PUSH BACK

SHI-ES-41-V01

¿Tienes dudas? ¡Mádanos un mensaje!

Galería de imágenes



Sistema 100% modular



Puede ser auto soportado



Vigas en naranja y marcos en azul (pintura horneada)



Acabado galvanizado



Óptimo aprovechamiento del espacio



sistema push back





## RACKS DRIVE IN

### SHI-ES-42-V01

#### Descripción

Sistema de almacenaje por acumulación que facilita la máxima utilización del espacio disponible, tanto en superficie como en altura. Está compuesto por un conjunto de racks, que forman calles interiores de carga, con carriles de apoyo para las tarimas.

#### Información Técnica

<b>Modelo</b>	RACKS DRIVE IN
<b>Material</b>	Acero estructural.
<b>Acabado</b>	<p><b>Pintura horneada:</b> se aplica como fluido seco, de polvo seco, y se utiliza para obtener un acabado más duro y duradero que la pintura convencional.</p> <p><b>Galvanizado por inmersión en caliente:</b> se protege al acero mediante un recubrimiento de zinc.</p> <p><b>Tornillería:</b> solo galvanizada.</p>
<b>Colores</b>	<p><b>Pintura horneada:</b> Marcos en azul y vigas en naranja.</p> <p><b>Galvanizado:</b> mismo color de acabado.</p>
<b>Tipo de sistema</b>	<ul style="list-style-type: none"> <li>Normal: almacenamiento de tarimas únicamente.</li> <li>Auto soportado: incluye la soportería de muros y techos para recibir el panel (Panel NO incluido)</li> </ul>
<b>Operación</b>	Este tipo de estanterías funcionan siguiendo el método UEPS, es decir, que la última mercancía en entrar será la primera en salir.
<b>Características del sistema</b>	<ul style="list-style-type: none"> <li>Minimiza pasillos de tránsito</li> <li>Optimiza el uso del área disponible</li> <li>Genera orden, control y limpieza en las áreas de almacén</li> <li>Es el de más bajo costo por posición de tarima</li> <li>100% modular, por lo que crece sin alterar su fisonomía, ni afectar las operaciones de las áreas existentes.</li> <li>Por ser estructural, es resistente al trato rudo que se ve sometido</li> <li>Reubicable de ser necesario, sin sufrir daños o alteración en su diseño.</li> <li>Adaptable a las necesidades del cliente.</li> </ul>



#### Aplicaciones

Altamente recomendado para el almacenaje de grandes volúmenes, donde la rotación del producto no sea una limitante.

El sistema compacto es muy utilizado en cámaras frigoríficas, tanto de refrigeración como de congelación.

#### Beneficios

- Optimiza los espacios de su almacén.
- El de mayor rentabilidad por su bajo costo de almacenaje.
- Permite el 100% de selectividad ya que tiene las cargas siempre disponibles.
- Minimiza los pasillos de tránsito = mayor aprovechamiento de área.
- Reduce mermas en los productos que requieren almacenarse.
- Genera orden, control y limpieza.
- Adaptable a las áreas disponibles en sus almacenes.
- Rentabilidad máxima del espacio disponible (hasta un 85%).
- Eliminación de los pasillos entre los racks.
- Riguroso control de entradas y salidas.
- Admite tantas referencias como calles de carga haya.

#### Consideraciones de venta

- Entregas en toda la República Mexicana (Consultar precios con IDEA SH).
- Consultar con IDEA SH si podemos instalarlo en tu proyecto, dependiendo de su ubicación geográfica.
- ¡Te apoyamos a encontrar la solución óptima, contacta con nosotros para obtener más información!

**¿Tienes dudas? ¡Mádanos un mensaje!**

\*Consultar con IDEA SH otras medidas/acabados específicos de los dados en la tabla



## RACKS DRIVE IN

SHI-ES-42-V01

¿Tienes dudas? ¡Mádanos un mensaje!

### Galería de imágenes



Sistema 100% modular



Puede ser auto soportado



Vigas en naranja y marcos en azul (pintura horneada)



Acabado galvanizado



Sistema en acero estructural



Uso en condiciones de temperaturas extremas





## RACKS SELECTIVO

### SHI-ES-43-V01

#### Descripción

Sistema universal para el acceso directo y unitario a cada tarima. Este sistema se caracteriza porque su distribución y altura están determinados por el montacargas, los elementos de almacenaje y adaptándose al espacio en el que va a ser colocado.

#### Información Técnica

<b>Modelo</b>	RACKS SELECTIVO
<b>Material</b>	Acero estructural.
<b>Acabado</b>	<p><b>Pintura horneada:</b> se aplica como fluido seco, de polvo seco, y se utiliza para obtener un acabado más duro y duradero que la pintura convencional.</p> <p><b>Galvanizado por inmersión en caliente:</b> se protege al acero mediante un recubrimiento de zinc.</p> <p><b>Tornillería:</b> solo galvanizada.</p>
<b>Colores</b>	<p><b>Pintura horneada:</b> Marcos en azul y vigas en naranja.</p> <p><b>Galvanizado:</b> mismo color de acabado.</p>
<b>Tipo de sistema</b>	<ul style="list-style-type: none"> <li>Normal: almacenamiento de tarimas únicamente.</li> <li>Auto soportado: incluye la soportería de muros y techos para recibir el panel (Panel NO incluido)</li> </ul>
<b>Operación</b>	Conformado a base de módulos unidos consecutivamente, formando una alineación que puede tener uno o más niveles de carga. En cada nivel se apoya la mercancía en donde el operador puede disponer de acceso directo a todas las unidades de manera selectiva y directa.
<b>Características del sistema</b>	<ul style="list-style-type: none"> <li>Cualquier producto disponible en cualquier momento.</li> <li>Puede instalarse con doble fondo, aumentando su capacidad de almacenamiento.</li> <li>100% modular, crece sin alterar su fisonomía, ni afectar las operaciones de las áreas existentes. es reubicable</li> <li>Resistente al trato rudo.</li> <li>Adaptable a las necesidades del cliente.</li> </ul>



#### Aplicaciones

Este sistema es recomendado para aquellos almacenes que cuentan con una amplia gama de productos y que la rotación de inventarios sea distinta para cada uno, ya que es posible tener acceso al producto de manera individual.

#### Beneficios

- Es la base de los sistemas más sofisticados.
- Es el de menor costo por posición.
- Permite el 100% de selectividad ya que tiene las cargas siempre disponibles.
- Mayor facilidad de maniobras para carga y descarga de mercancía, así como de control de inventario.
- La altura por nivel es completamente adaptable a las necesidades del producto.
- Se adapta a cualquier equipo de izaje y carga disponible en el mercado.
- Excelente control del stock; cada hueco es una tarima.
- Adaptable a cualquier espacio, peso o tamaño de la mercancía a almacenar.
- Combinable con racks para picking manual.

#### Consideraciones de venta

- Entregas en toda la República Mexicana (Consultar precios con IDEA SH).
- Consultar con IDEA SH si podemos instalarlo en tu proyecto, dependiendo de su ubicación geográfica.
- ¡Te apoyamos a encontrar la solución óptima, contacta con nosotros para obtener más información!

\*Consultar con IDEA SH otras medidas/acabados específicos de los datos en la tabla

**¿Tienes dudas? ¡Máhdanos un mensaje!**



## RACKS SELECTIVO

SHI-ES-43-V01

¿Tienes dudas? ¡Mádanos un mensaje!

Galería de imágenes



Sistema 100% modular



Puede ser auto soportado



Vigas en naranja y marcos en azul (pintura horneada)



Acabado galvanizado



Sistema en acero estructural



Diferentes productos para almacenaje





## ESTANTERÍAS

### SHI-ES-44-V01

#### Descripción

La estantería es un sistema de almacenaje, fabricado en metal, que está conformado por entrepaños dispuestos de forma horizontal para ubicar objetos encima y optimizar espacios; estas estanterías van dentro del sistema de racks en apoyo al sistema y para cubrir requerimientos especiales del proyecto.



#### Información Técnica

<b>Modelo</b>	ESTANTERÍAS
<b>Material</b>	Acero estructural
<b>Acabado</b>	<p><b>Pintura horneada:</b> se aplica como fluido seco, de polvo seco, y se utiliza para obtener un acabado más duro y duradero que la pintura convencional.</p> <p><b>Galvanizado por inmersión en caliente:</b> se protege al acero mediante un recubrimiento de zinc.</p> <p><b>Tornillería:</b> solo galvanizada.</p> <p><b>Nota:</b> el mismo que el sistema de racks seleccionado.</p>
<b>Colores</b>	<p><b>Pintura horneada:</b> colores de acuerdo a sistema de racks seleccionado.</p> <p><b>Galvanizado:</b> mismo color de acabado.</p>
<b>Tipo de sistema</b>	Almacenamiento de elementos pequeños de acuerdo a medidas de estanterías.
<b>Características del sistema</b>	<ul style="list-style-type: none"><li>• Adaptable a las necesidades del cliente.</li><li>• El diseño de este sistema permite que pueda ser reubicado sin dañar o alterar su fisonomía.</li><li>• Modular: puede crecer horizontalmente.</li></ul>

\*Consultar con IDEA SH otras medidas/acabados específicos de los dados en la tabla

#### Aplicaciones

Especial para cargas manuales y ligeras, ideal para el aprovechamiento de espacios. Apta para el almacenaje de refacciones / productos pequeños de diversa índole en oficinas, comercios, farmacias, escuelas, etc.

#### Beneficios

- Acceso inmediato a insumos.
- Reubicable de ser necesario sin sufrir daños o alteración en su diseño.
- Genera orden y control, necesario para inventarios.
- Mínimo mantenimiento por excelente acabado.
- Sistema sencillo y de bajo costo que puede ser utilizado para un sin fin de actividades.

#### Consideraciones de venta

- Entregas en toda la República Mexicana (Consultar precios con IDEA SH).
- Consultar con IDEA SH si podemos instalarlo en tu proyecto, dependiendo de su ubicación geográfica.
- Se vende en conjunto con el sistema de racks, no se vende por separado.
- ¡Te apoyamos a encontrar la solución óptima, contacta con nosotros para obtener más información!

¿Tienes dudas? ¡Máhdanos un mensaje!



## ESTANTERÍAS

SHI-ES-44-V01

Galería de imágenes

¿Tienes dudas? ¡Mádanos un mensaje!



Estanterías dentro de sistema de racks



Sistema 100% modular



Óptimo aprovechamiento del espacio



Material de las estanterías:







## SISTEMA DE RACKS COMBINADO

### SHI-ES-68-V01

#### Descripción

Sistema de racks de almacenaje (pueden ser drive in, push back, selectivo o una combinación a elección del cliente de acuerdo a sus necesidades) que además cumple la función estructural de dar soporte al almacén. Los racks cumplen una doble función: son elementos de almacenaje y, a la vez, ejercen como componentes estructurales.

#### Información Técnica

<b>Modelo</b>	SISTEMA DE RACKS COMBINADO
<b>Material</b>	Acero estructural.
<b>Acabado</b>	<p><b>Pintura horneada:</b> se aplica como fluido seco, de polvo seco, y se utiliza para obtener un acabado más duro y duradero que la pintura convencional.</p> <p><b>Galvanizado por inmersión en caliente:</b> se protege al acero mediante un recubrimiento de zinc.</p> <p><b>Tortillería:</b> solo galvanizada.</p>
<b>Colores</b>	<p><b>Pintura horneada:</b> Marcos en azul y vigas en naranja.</p> <p><b>Galvanizado:</b> mismo color de acabado.</p>
<b>Tipo de sistema</b>	<ul style="list-style-type: none"> <li>• Auto soportado: incluye la soportería de muros y techos para recibir el panel (Panel NO incluido)</li> <li>• Puede ser un sistema: Drive In, Push Back, Selectivo o una combinación de acuerdo a las necesidades de almacenaje.</li> </ul>
<b>Operación</b>	Depende del o de los tipos de racks escogidos.
<b>Características del sistema</b>	<ul style="list-style-type: none"> <li>• 100% modular, por lo que se puede modificar o reubicar si así se desea.</li> <li>• Por ser estructural, presenta una gran resistencia al trato rudo que se ve sometido.</li> <li>• Adaptable a sus requerimientos.</li> <li>• Fácil y rápido de montar.</li> <li>• Altura del sistema adaptable al funcionamiento de los montacargas.</li> </ul>

\*Consultar con IDEA SH otras medidas/acabados específicos de los dados en la tabla



#### Aplicaciones

Ideal para el almacenaje de productos de media rotación, con dos o más tarimas por referencia.

Para uso en condiciones de temperaturas extremas (cámaras de congelación y refrigeración).

#### Beneficios

- Óptimo aprovechamiento del espacio: tanto en altura como en superficie.
- El soportar techos y muros de los racks, permite asignar mayores espacios de almacenaje, ya que se eliminan las columnas que se utilizan en las construcciones tradicionales.
- Ofrece el máximo aprovechamiento de la superficie disponible.
- El diseño de este sistema permite que pueda ser reubicado sin dañar o alterar su fisonomía.
- Reducción de obra civil al mínimo.
- Flexible y adaptable a diferentes niveles de almacenaje.
- Posibilitan el almacenaje de mercancía de diversa índole.

#### Consideraciones de venta

- Entregas en toda la República Mexicana (Consultar precios con IDEA SH).
- Consultar con IDEA SH si podemos instalarlo en tu proyecto, dependiendo de su ubicación geográfica.
- ¡Te apoyamos a encontrar la solución óptima, contacta con nosotros para obtener más información!

¿Tienes dudas? ¡Máhdanos un mensaje!



## SISTEMA DE RACKS COMBINADO

SHI-ES-68-V01

¿Tienes dudas? ¡Mádanos un mensaje!

Galería de imágenes



Sistema de racks combinado



Vigas en naranja y marcos en azul (pintura horneada)



Sistema autoportante



Sistema modular



Acabado galvanizado

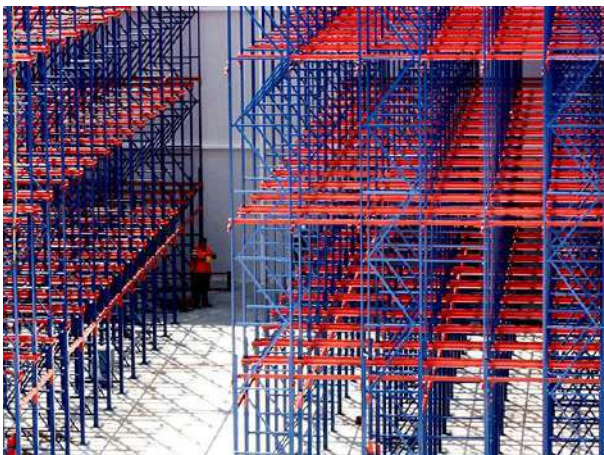

Se pueden combinar varios sistemas de racks



Sistema de racks estructurales





## XV. REFRIGERACIÓN



VOLVER



## SISTEMA DE RACKS DE COMPRESIÓN

### SHI-ES-64-V01

#### Descripción

Los racks son sistemas automáticos de refrigeración (0° a -2°C) y/o congelación (-20°C) con compresores múltiples instalados en paralelo, utilizados para aplicaciones comerciales e industriales. Brindan un mayor ahorro de energía y de espacio en planta, al tratarse de un sistema compacto. **Estos sistemas se calculan en base a las necesidades de la planta, generando un sistema exclusivo para cada proyecto.**

#### Información Técnica

<b>Modelo</b>	SISTEMA DE RACKS DE COMPRESIÓN
<b>Sistema centralizado</b>	Se trata de un <b>sistema centralizado de refrigeración</b> , donde se atienden múltiples áreas con diferentes temperaturas. Al centralizar la compresión se pueden utilizar sistemas de control que generan información del desempeño de los equipos.
<b>Elementos que conforman el sistema</b>	<b>Bastidor del rack de refrigeración:</b> estructura de acero inoxidable, la cual brinda soporte a todos los componentes.
	<b>Compresores:</b> se encuentran en grupo y trabajan en paralelo. Dependiendo del tipo, hay racks de compresores scrolls, de tornillo y de pistón.
	<b>Colector de descarga:</b> alimenta al condensador de la central frigorífica, con gas refrigerante a alta presión y temperatura.
	<b>Colector de líquidos:</b> recibe el líquido de los condensadores, llevándolo hacia los evaporadores.
	<b>Separador de aceite:</b> separa el aceite del gas refrigerante que sale de los compresores, regresándolo a los mismos.
	<b>Colector de succión:</b> se encarga de recibir todo el gas refrigerante que retorna de los evaporadores, para alimentar luego la succión de los compresores
	<b>Gabinete de control y potencia:</b> permite el control automático de todo el rack, aquí también se encuentra toda la parte eléctrica.



#### Sectores de aplicación

- Agroindustria
- Industria de alimentos
- Servicios alimentarios
- Auto servicio
- Centros de distribución
- Biotecnología

#### Beneficios

- Entre sus principales ventajas se encuentran:
- Ocupan menos espacio en el piso.
  - Aumenta la eficiencia y confiabilidad en los sistemas de refrigeración.
  - Los racks permiten un montaje rápido y sencillo, debido a su estructura.
  - El sistema de montaje minimiza el tiempo de instalación.
  - Fácil mantenimiento.
  - Ahorro en los costos.
  - Se pueden mantener temperaturas óptimas para el mantenimiento adecuado de los productos de la empresa.
  - Ayudan a mantener temperaturas específicas dentro de las cámaras.
  - Permiten alcanzar mayores niveles de eficiencia energética.

#### Consideraciones de venta

- Entregas en toda la República Mexicana (Consultar precios con IDEA SH).
- Consultar con IDEA SH si podemos instalarlo en tu proyecto, dependiendo de su ubicación geográfica.

**¿Tienes dudas? ¡Mádanos un mensaje!**



# SISTEMA DE RACKS DE COMPRESIÓN

## SHI-ES-64-V01

**¿Tienes dudas? ¡Mádanos un mensaje!**

### Galería de imágenes

A continuación, se muestran imágenes de referencia, a modo de ejemplo, de los racks de compresores.



Rack de compresores



Compresores dentro del rack

### ¿Te gustaría recibir ayuda para decidir cuál es el mejor sistema para tu sistema de refrigeración?

Compártenos tus datos y podemos realizar la cotización del sistema de refrigeración ideal para tu proyecto.

1. Teléfono y correo de contacto.
2. Ubicación de tu proyecto (Calle, número, colonia, código postal, ciudad, estado).
3. Dimensiones de los espacios a refrigerar (altura, largo y ancho). Si cuentas con un dibujo en DWG o PDF de tus cámaras puedes enviarlo, pues así podemos visualizar de una mejor forma la colocación de los equipos del sistema.
4. Tipo y espesor de muro de las cámaras o espacios que requieren refrigeración (mampostería, panel).
5. Te dejamos también un cuadro con datos que requerimos para la cotización, que debe contener todas las áreas que deban ser controladas por el mismo rack, no dudes en llamarnos o mandarnos un mensaje si hay dudas sobre como llenarlo o que tipo de información poner:

Área	Nombre del área, puede ser de procesos o almacenamiento	
Capacidad de almacenamiento (áreas de almacenamiento)	Es la cantidad de producto que se almacena en el área.	
Temperatura de entrada del producto en °C (áreas de almacenamiento)	La temperatura a la que entra el producto en las áreas de almacén, en grados centígrados.	
Cantidad de producto que ingresa al día (áreas de almacenamiento)	La cantidad de producto que ingresa al área de almacén en un día.	
Temperatura del área	Temperatura a la que requieres que este el área, en grados centígrados.	
Altura del área	La altura del área de piso a techo.	
HP de motores de procesos	Solo áreas de procesos, el total de HP que tienen los equipos en el área	
Personas en el área	Personas laborando en el área.	
Comentarios adicionales	Información extra sobre tu planta.	



## UNIDADES CONDENSADORAS INDEPENDIENTES

### SHI-ES-65-V01

#### Descripción

Las unidades condensadoras son equipos optimizados en eficiencia, fiabilidad, instalación y mantenimiento simples, para brindar temperaturas de refrigeración (0° a -2°C) o congelación (-20°C) a un espacio pequeño o mediano. Se cuenta con equipos herméticos para espacios pequeños y semi herméticos para espacios grandes. Son equipos que integran las etapas de compresión y condensación, y que son conectados a evaporadores. **Estas unidades se calculan en base a las necesidades de la planta, generando un propuesta exclusiva para cada proyecto.**



#### Información Técnica

<b>Modelo</b>	UNIDADES CONDENSADORAS INDEPENDIENTES
<b>Características del equipo</b>	Son equipos que contienen en un gabinete tanto la etapa de compresión como de condensación y son conectados a los evaporadores del área que se atiende.
<b>Unidades de uso exterior</b>	<b>Unidades condensadoras enfriadas por aire de uso exterior:</b> están diseñadas para operar a temperaturas ambiente elevadas de hasta 45°C, ya que cuentan con un condensador de amplia superficie de rechazo de calor con tubos ranurado interior y de compresores herméticos de alto rendimiento. Cuentan además con un gabinete pintado para mejor estética y protección contra la corrosión y una base metálica resistente galvanizada
<b>Unidades de uso interior</b>	<b>Unidades condensadoras enfriadas por aire de uso interior:</b> cuentan con un compresor hermético están diseñadas para operar a temperatura ambientes elevadas de hasta 45°C, ya que cuentan con un condensador de amplia superficie de rechazo de calor con tubos ranurado en el interior y de compresores herméticos de alto rendimiento. Cuenta con base metálica resistente galvanizada. Al ser de interior, no se incluye gabinete.
<b>Ubicación de las unidades</b>	Se colocan en ubicaciones cercanas a su uso. <b>No ocupan</b> cuarto de máquinas.

#### Sectores de aplicación

- Agroindustria
- Industria de alimentos
- Servicios alimentarios
- Auto servicio
- Centros de distribución
- Biotecnología

#### Beneficios

- Entre sus principales ventajas se encuentran:
- Son equipos que están en presentaciones para interiores y exteriores.
  - Con recubrimiento anticorrosivo.
  - Bajo nivel de ruido.
  - Motores del ventilador de alta eficiencia.
  - Totalmente equipado para garantizar su correcta operación.
  - Todas las piezas son fácilmente desmontables con el fin de favorecer su mantenimiento.
  - Alta eficiencia en refrigeración.
  - Aplicaciones en Alta, Media y Baja temperatura con refrigerante R-22, R-404A y R-507.

#### Consideraciones de venta

- Entregas en toda la República Mexicana (Consultar precios con IDEA SH).
- NO incluye instalación.

**¿Tienes dudas? ¡Máhdanos un mensaje!**





## UNIDADES CONDENSADORAS INDEPENDIENTES

SHI-ES-65-V01

¿Tienes dudas? ¡Máhdanos un mensaje!

### Elementos que componen el sistema

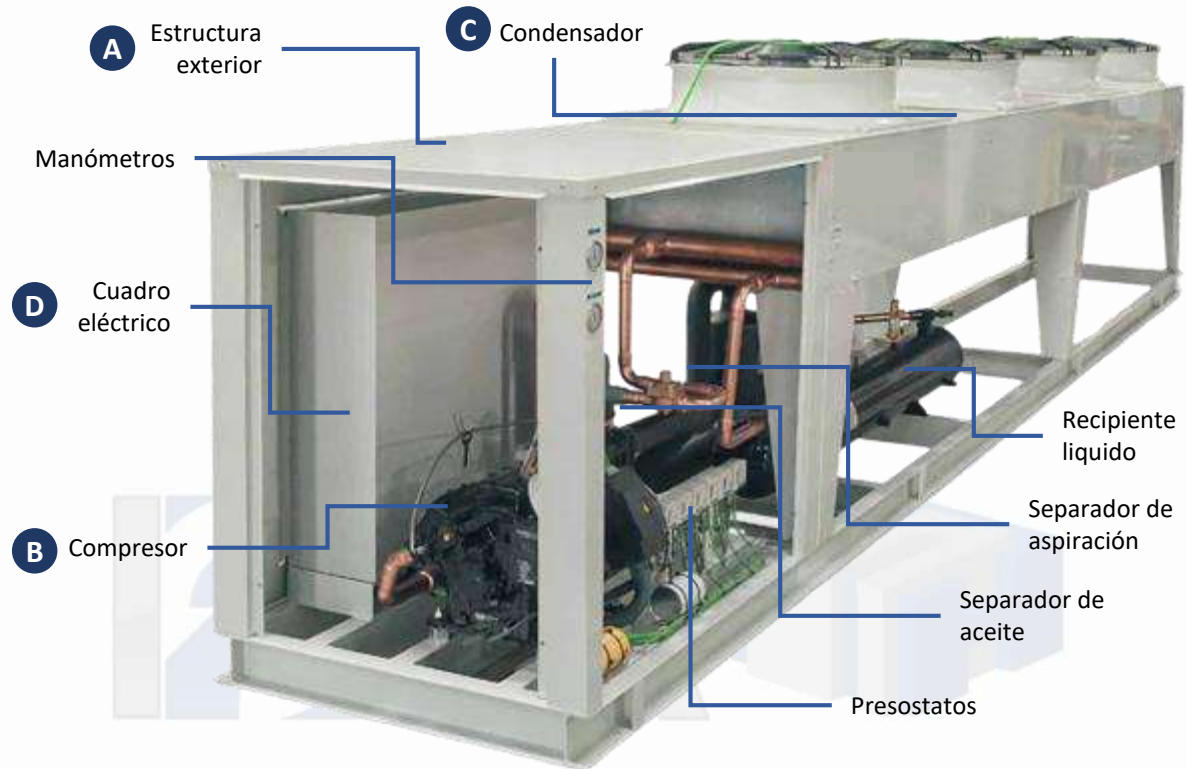

**A Estructura exterior**  
Estructura robusta y compacta. Las piezas son de fácil desmontaje para facilitar el mantenimiento.

**C Condensador**  
De 1 a 4 ventiladores de 500 a 800 mm de diámetro de rotor externo con grado de protección IP-54.

**B Compresor**  
Semi hermético de pistón (400V-460V/III/50-60Hz) con válvulas de aspiración y descarga.

**D Cuadro eléctrico**  
Sistema de control eléctrico de la unidad independiente.



Manómetro



Separador de aspiración



Separador de aceite



Presostatos



Compresor



## SISTEMA DE ULTRACONGELACIÓN

### SHI-ES-66-V01

#### Descripción

Los sistemas de ultra congelación son diseñados para acelerar el proceso de congelación de los productos en el menor tiempo posible en un proceso por lotes.

**Estos sistemas se calculan en base a las necesidades de la planta, generando un sistema exclusivo para cada proyecto.**



#### Información Técnica

<b>Modelo</b>	SISTEMA DE ULTRACONGELACIÓN
<b>Funcionamiento</b>	El proceso de ultra congelación esta basado en temperaturas extremadamente bajas (-35°C) y muy alto movimiento de aire que es forzado a pasar entre el producto.
<b>Tiempos de ultra congelación</b>	Los tiempos que normalmente se lleva un proceso de ultra congelación va de <b>24 a 36 horas</b> y depende en gran medida del tamaño de las cajas, tipo de producto y sistema de embalaje.
<b>Objetivo del sistema</b>	Se busca que la congelación forme <b>cristales pequeños</b> que minimicen el daño al producto.

#### Sectores de aplicación

- Agroindustria
- Industria de alimentos
- Servicios alimentarios
- Auto servicio
- Centros de distribución
- Biotecnología

#### Beneficios

Entre sus principales ventajas se encuentran:

- Fácil mantenimiento de los equipos.
- Se pueden mantener temperaturas óptimas para el mantenimiento adecuado de los productos de la empresa.
- Ayudan a mantener temperaturas específicas dentro de las cámaras.
- La congelación rápida mantiene el valor nutricional, el sabor, la textura y el color de los alimentos que conserva
- Los alimentos congelados, por este sistema, mantienen su estructura y calidad.



#### Consideraciones de venta

- Entregas en toda la República Mexicana (Consultar precios con IDEA SH).
- NO incluye instalación.

**¿Tienes dudas? ¡Máhdanos un mensaje!**



# SISTEMA DE ULTRACONGELACIÓN

SHI-ES-66-V01

**¿Tienes dudas? ¡Máhdanos un mensaje!**

## Galería de imágenes

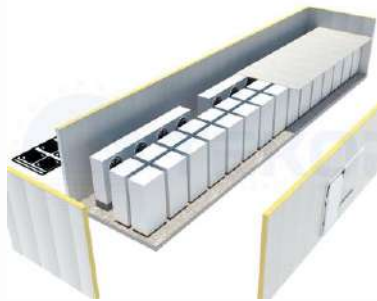

Ejemplos de sistemas de ultra congelación

### ¿Te gustaría recibir ayuda para decidir cuál es el mejor sistema para tu sistema de refrigeración?

Compártenos tus datos y podemos realizar la cotización del sistema de ultra congelación ideal para tu proyecto.

1. Teléfono y correo de contacto.
2. Ubicación de tu proyecto (Calle, número, colonia, código postal, ciudad, estado).
3. Dimensiones de los espacios a refrigerar (altura, largo y ancho). Si cuentas con un dibujo en DWG o PDF de tus cámaras puedes enviarlo, pues así podemos visualizar de una mejor forma la colocación de los equipos del sistema.
4. Tipo y espesor de muro de las cámaras o espacios que requieren refrigeración (mampostería, panel).
5. Te dejamos también un cuadro con datos qué requerimos para la cotización, que debe contener todas las áreas que deban ser controladas por el mismo rack, no dudes en llamarnos o mandarnos un mensaje si hay dudas sobre como llenarlo o que tipo de información poner:

Área	Nombre del área, puede ser de procesos o almacenamiento	
Capacidad de almacenamiento (áreas de almacenamiento)	Es la cantidad de producto que se almacena en el área.	
Temperatura de entrada del producto en °C (áreas de almacenamiento)	La temperatura a la que entra el producto en las áreas de almacén, en grados centígrados.	
Cantidad de producto que ingresa al día (áreas de almacenamiento)	La cantidad de producto que ingresa al área de almacén en un día.	
Temperatura del área	Temperatura a la que requieres que este el área, en grados centígrados.	
Altura del área	La altura del área de piso a techo.	
HP de motores de procesos	Solo áreas de procesos, el total de HP que tienen los equipos en el área	
Personas en el área	Personas laborando en el área.	
Comentarios adicionales	Información extra sobre tu planta.	



## EVAPORADORES

### SHI-ES-67-V01

#### Descripción

El evaporador tiene como objetivo proveer una transferencia continua y eficiente de calor desde el medio que se desea enfriar, al fluido refrigerante. El medio que se desea enfriar puede ser un gas, un líquido o un sólido. **Estos sistemas se calculan en base a las necesidades de la planta, generando un sistema exclusivo para cada proyecto.**



#### Información Técnica

<b>Modelo</b>	EVAPORADORES
<b>Funcionamiento</b>	En los evaporadores más comunes el refrigerante fluye por los tubos, mientras que el aire que se desea enfriar fluye por el exterior de los mismos. A estos tubos, construidos a menudo en forma de serpentines se les llama superficie de transferencia de calor.
<b>Características</b>	<ul style="list-style-type: none"> <li>• Ventiladores balanceados estática y dinámicamente.</li> <li>• Motores de alta eficiencia.</li> <li>• Cableado eléctrico a prueba de humedad.</li> <li>• Cubierta de aluminio estuco.</li> <li>• Deshielo por aire o resistencia eléctrica.</li> <li>• Barras de soporte que se localizan en el interior del gabinete</li> </ul>
<b>Ventiladores</b>	Estos equipos vienen en presentaciones de: 1, 2, 3 o 4 ventiladores. Los ventiladores utilizados son trifásicos, con protección IP54 (protección contra el polvo y el contacto) y trabajan en un rango de -40°C/+40°C.
<b>Estructura</b>	De aluminio blanco con polvo electrostático, con alta resistencia contra la corrosión y los impactos.
<b>Sistema de deshielo</b>	Con resistencias de acero inoxidable enfundadas en tubos de aluminio para evitar el vapor y su fácil reposición o mantenimiento.

\*Consultar con IDEA SH otras medidas/acabados específicos de los datos en la tabla

#### Sectores de aplicación

- Agroindustria
- Industria de alimentos
- Servicios alimentarios
- Auto servicio
- Centros de distribución
- Biotecnología

#### Beneficios

- Entre sus principales ventajas se encuentran:
- Fácil instalación y mantenimiento de los equipos.
  - Se pueden mantener temperaturas óptimas para el mantenimiento adecuado de los productos de la empresa.
  - Ayudan a mantener temperaturas específicas dentro de las cámaras.
  - Congelamiento rápido de los productos dentro de la ráfaga.
  - El sistema puede adaptarse a las áreas libres dentro de la planta (en referencia al espacio a utilizar).
  - Ventiladores de alto rendimiento.
  - Bajo consumo de energía.
  - Bajo nivel de ruido.

#### Consideraciones de venta

- Entregas en toda la República Mexicana (Consultar precios con IDEA SH).
- NO incluye instalación.

**¿Tienes dudas? ¡Máhdanos un mensaje!**





## EVAPORADORES

### SHI-ES-67-V01

¿Tienes dudas? ¡Máhdanos un mensaje!

#### Galería de imágenes



#### ¿Te gustaría recibir ayuda para decidir cuál es el mejor sistema para tu sistema de refrigeración?

Compártenos tus datos y podemos realizar la cotización del sistema de refrigeración ideal para tu proyecto.

1. Teléfono y correo de contacto.
2. Ubicación de tu proyecto (Calle, número, colonia, código postal, ciudad, estado).
3. Dimensiones de los espacios a refrigerar (altura, largo y ancho). Si cuentas con un dibujo en DWG o PDF de tus cámaras puedes enviarlo, pues así podemos visualizar de una mejor forma la colocación de los equipos del sistema.
4. Tipo y espesor de muro de las cámaras o espacios que requieren refrigeración (mampostería, panel).
5. Te dejamos también un cuadro con datos que requerimos para la cotización, que debe contener todas las áreas que deban ser controladas por el mismo rack, no dudes en llamarnos o mandarnos un mensaje si hay dudas sobre como llenarlo o que tipo de información poner:

Área	Nombre del área, puede ser de procesos o almacenamiento	
Capacidad de almacenamiento (áreas de almacenamiento)	Es la cantidad de producto que se almacena en el área.	
Temperatura de entrada del producto en °C (áreas de almacenamiento)	La temperatura a la que entra el producto en las áreas de almacén, en grados centígrados.	
Cantidad de producto que ingresa al día (áreas de almacenamiento)	La cantidad de producto que ingresa al área de almacén en un día.	
Temperatura del área	Temperatura a la que requieres que este el área, en grados centígrados.	
Altura del área	La altura del área de piso a techo.	
HP de motores de procesos	Solo áreas de procesos, el total de HP que tienen los equipos en el área	
Personas en el área	Personas laborando en el área.	
Comentarios adicionales	Información extra sobre tu planta.	



# XVI. SISTEMAS DE AISLAMIENTO DE PISOS



VOLVER



## PLACA DE POLIESTIRENO

### SHI-ES-60-V01

#### Descripción

La placa de poliestireno extruido sirve como un excelente aislante térmico de suelos, cámaras frigoríficas y fachadas, contribuyendo a la reducción del gasto energético. Gracias a su estructura de célula cerrada tiene propiedades impermeables.



#### Información Técnica

<b>Modelo</b>	PLACA DE POLIESTIRENO
<b>Espesor</b>	5.08 cm (2")
<b>Dimensiones</b>	<ul style="list-style-type: none"> <li>Ancho: 1.22 m</li> <li>Largo: 2.44 m</li> </ul>
<b>R = resistencia al flujo de calor</b>	10.00 Este valor corresponde al poder aislante de la placa.
<b>Resistencia a la compresión</b>	25 PSI (libras por pulgada cuadrada).
<b>Temperatura máxima de uso</b>	73.88°C
<b>Usos básicos</b>	<p>Puede usarse como recubrimiento de:</p> <ul style="list-style-type: none"> <li>Mampostería tradicional: ladrillo, block.</li> <li>Muros de concreto.</li> <li>Muros de sistemas prefabricados ligeros (paneles de yeso, cemento, etc).</li> <li>Muros de madera.</li> <li>Losas de azotea y entresijos.</li> <li>Techos metálicos.</li> </ul>
<b>Instalación</b>	<p>Las placas son fáciles de manipular y el corte puede realizarse con un exacto, cutter o cuchillo de corte.</p> <p>Antes de instalar se debe asegurar que la superficie está libre de basura, grasas o suciedad.</p> <p>En caso de colocación en muros hay que utilizar un adhesivo compatible con poliestireno.</p> <p>Una vez colocado en muros o losas, hay que colocar una malla (recomendamos que sea de fibra de vidrio para mayor resistencia) y sobre ella poner una capa de mortero o base coat, dejándola secar antes de colocar el acabado final.</p>

#### Sectores de aplicación

- Agroindustria
- Industria de alimentos
- Servicios alimentarios
- Auto servicio
- Comercio
- Tiendas de conveniencia
- Centros de distribución
- Biotecnología

#### Áreas de colocación

Es el **aislante necesario** para los firmes de cámaras de refrigeración, congelación y ultra congelación.

#### Beneficios

- Entre sus principales ventajas se encuentran:
- Ayuda a proteger muros y losas contra la humedad.
  - Ayuda a minimizar efectos de agrietamientos en morteros y capas de compresión causados por diferenciales de temperatura.
  - Es un material ligero, de fácil colocación, transporte, almacén y manejo, reduce considerablemente desperdicios y favorece la limpieza en sitio.



La placa con la malla y una capa de mortero

#### Consideraciones de venta

- Entregas en toda la República Mexicana (Consultar precios con IDEA SH).
- NO incluye instalación.

**¿Tienes dudas? ¡Mádanos un mensaje!**

\*Consultar con IDEA SH otras medidas/acabados específicos de los dados en la tabla



## PLACA DE POLIESTIRENO

SHI-ES-60-V01

¿Tienes dudas? ¡Máhdanos un mensaje!

### Ejemplos de instalación de la placa de poliuretano

Capa de compresión / concreto 3cm máx.

Malla metálica de refuerzo

PLACA

Capilla para paso aéreo

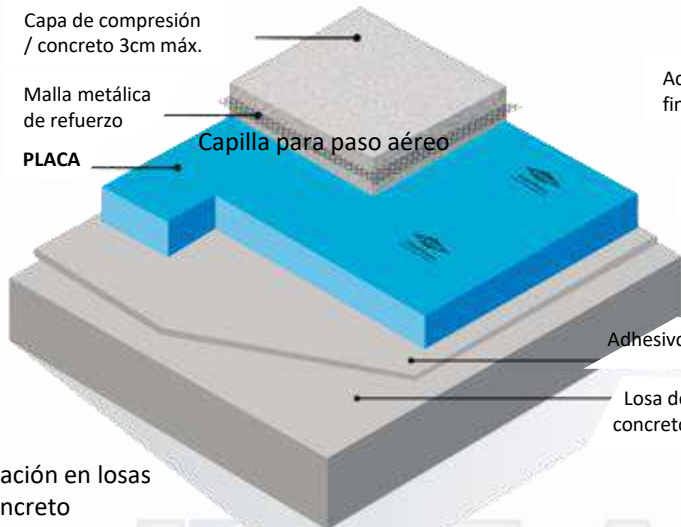

Instalación en losas de concreto

Acabado final

Panel / yeso o cemento)

PLACA

Adhesivo

Anclaje

Malla de refuerzo

Bastidor metálico

Adhesivo

Instalación en muros de panel con bastidores metálicos

Acabado final

Malla

PLACA

Fijación de placa

Muro de mampostería

Adhesivo

Instalación en muros de mampostería

Techumbre metálica

Membrana impermeabilizante (si se requiere)

PLACA

Instalación en cubiertas metálicas

Barrera de vapor (si se requiere)

Techumbre metálica

### ¿No te queda muy claro? No te preocupes, ¡podemos ayudarte!

Compártenos tus datos y podemos realizar la cotización de las placas de poliestireno ideales para tu proyecto; además de brindarte información sobre la mejor forma de instalar este sistemas de aislamiento de pisos.

1. Teléfono y correo de contacto.
2. Ubicación de tu proyecto (Calle, número, colonia, código postal, ciudad, estado).
3. Tipo de obra: cámaras de refrigeración, congelación, ultra congelación (y sus temperaturas de operación).
4. Dimensiones de las cámaras, ancho, largo y altura (si tienes un plano en PDF o DWG o un croquis con medidas puedes enviarlo para realizar una cotización más exacta).





## CABLES CALEFACTORES

### SHI-ES-61-V01

#### Descripción

Los cables calefactores proporcionan protección para suelos de cámaras frigoríficas; manteniendo la temperatura en las placas interiores del hormigón, formando una barrera térmica bajo el aislamiento, evitando así la formación de hielo por condensación bajo la cámara para evitar el deterioro del suelo (efecto *frost heave*\*\*).

#### Información Técnica

<b>Modelo</b>	CABLES CALEFACTORES
<b>Usos</b>	<ul style="list-style-type: none"> <li>• Cámaras de congelación -20°C.</li> <li>• Cámaras de ultra congelación -40°C.</li> <li>• Temperatura superficial admisible: hasta 80°C.</li> </ul>
<b>Longitud</b>	Tramos de 15.00m y 20.00m, hasta alcanzar la longitud requerida.
<b>Diámetro</b>	6.00 – 7.00 mm
<b>Potencia máxima</b>	25 W/m
<b>Voltaje</b>	230 V – 400 V
<b>Curvatura</b>	Se refiere al radio que debe tener la curvatura del cable al momento de la instalación. Debe ser de 6 veces el diámetro.
<b>Material de fabricación</b>	Cables en serie con: <ul style="list-style-type: none"> <li>• Aislamiento en elastómero de silicona.</li> <li>• Aislamiento superior de PVC 105°C.</li> <li>• Una capa de cobre .</li> <li>• Cubierta de PVC 105°C.</li> </ul>
<b>Elemento calefactor</b>	Cable o hilo resistivo bobinado níquel-cobre o níquel-cromo.
<b>Instalación</b>	Indicados para instalarse en el interior de placas de hormigón; ofreciendo protección contra el hielo o mantenimiento de la temperatura.
<b>Tablero de control</b>	Destinado para la distribución de <b>potencia, automatización, y control</b> del cable. Con dimensiones de 400 mm (altura) x 300 mm (frente) y 150 mm (fondo). Grado de protección contra polvo y agua IP65, tensión de operación a 690 V, 3F, 3H, 60hz.

\*Consultar con IDEA SH otras medidas/acabados específicos de los dados en la tabla



#### Accesorios opcionales (NO incluidos)

- **Cables calefactores** para las entradas de las puertas frigoríficas (refrigeración, congelación, ultra congelación).

#### Sectores de aplicación

- Agroindustria
- Industria de alimentos
- Servicios alimentarios
- Auto servicio
- Comercio
- Tiendas de conveniencia
- Farmacéutica
- Cosméticos
- Centros de distribución
- Biotecnología
- Sector salud
- Laboratorios

#### Beneficios

- Entre sus principales ventajas se encuentran:
- Son particularmente robustos y están diseñados para instalarse en el interior del concreto.
  - Robusto y flexible.
  - Protección mecánica.
  - No requiere materiales adicionales para su instalación.
  - Protege del efecto **\*\*frost heave**: este efecto se da en el subsuelo de las cámaras de congelación, que poco a poco se congela con el pasar de los años y esto provoca que se levante el piso; causando daños en la estructura.

#### Consideraciones de venta

- Entregas en toda la República Mexicana (Consultar precios con IDEA SH).
- NO incluye instalación.
- Los accesorios tienen un precio adicional.

**¿Tienes dudas? ¡Mádanos un mensaje!**



## CABLES CALEFACTORES

### SHI-ES-61-V01

¿Tienes dudas? ¡Máhdanos un mensaje!

#### Estructura del cable calefactor

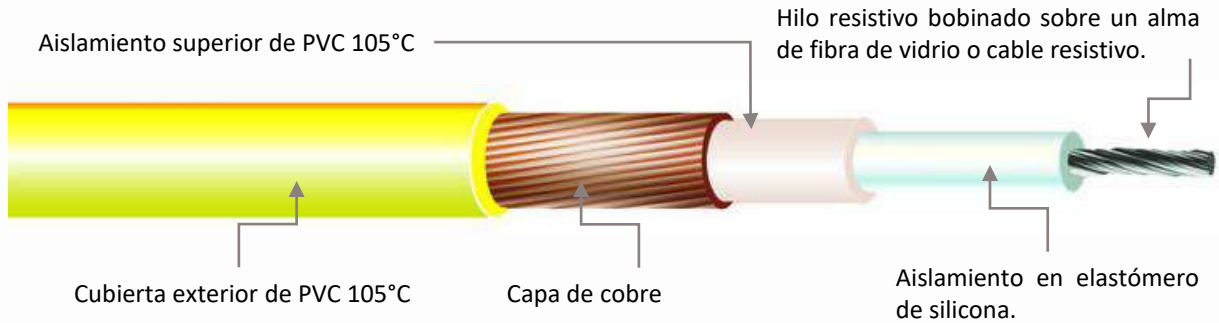

#### Ejemplo de colocación del cable calefactor

A continuación se muestra un ejemplo de colocación del cable calefactor para suelos de cámaras frigoríficas.

El tablero cuenta con puerta ciega, platina de montaje, y tapas pasa cables superior e inferior. Destinado para la distribución de potencia, automatización y control.

Como elemento adicional (NO incluido) se puede colocar el sistema de cables calefactores para las entradas de puertas frigoríficas.

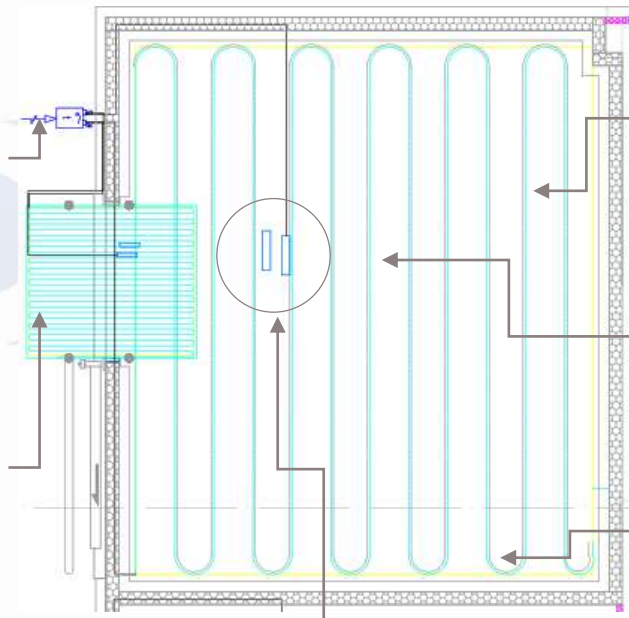

El cable calefactor se posiciona como se muestra en el dibujo, haciendo curvas en toda el área del piso a proteger.

El cable debe colocarse de forma proporcional en toda el área.

Las curvas realizadas deben ser como mínimo 6 veces el diámetro del cable.

El sistema cuenta con sondas colocadas junto con el cable, que mandan la información relacionada al mismo al tablero, permitiendo un mejor control del cable y asegurando su correcta funcionalidad.



Tablero de control. Color disponible: gris.

#### ¿No te queda muy claro? No te preocupes, ¡podemos ayudarte!

Compártenos tus datos y podemos realizar la cotización del sistema de cable calefactor ideal para tu proyecto.

1. Teléfono y correo de contacto.
2. Ubicación de tu proyecto (Calle, número, colonia, código postal, ciudad, estado).
3. Medidas de ancho, largo y altura, así como áreas de las cámaras de congelación o ultra congelación (si cuentas con un dibujo en DWG o PDF puedes enviarlo).
4. Espesor del panel de tus cámaras.

# CONTACTO



Av. Morones Prieto 2805 Pte. Col. Lomas de San Francisco. cp. 64710. Monterrey, N.L.



[info@solucioneshigienicasidea.com](mailto:info@solucioneshigienicasidea.com)



[www.solucioneshigienicasidea.com](http://www.solucioneshigienicasidea.com)



811 182 44 57



/Soluciones Higiénicas IDEA





INSUMOS Y SERVICIOS ESPECIALIZADOS